



SPA

MINI SPA TERRACE

MINI SPA VIP

MERIDIAN QUALITY

MERIDIAN PLUS

MERIDIAN SPECIAL

J180

J180 QUALITY

J185

J185 L

J185 VIP

J195

J195 L

J210

J210 QUALITY

J215

J220

Manual de Instruções

INDICE

1.0.	INTRODUÇÃO	3
2.0.	Instruções de Segurança.....	3
3.0.	RECEBIMENTO DO SPA NO DOMICÍLIO A SER INSTALADO.....	7
4.0.	DESCRIÇÃO / ESPECIFICAÇÕES.....	7
5.0.	INSTALAÇÃO.....	10
5.1.	RETIRADA DA EMBALAGEM E POSICIONAMENTO:.....	10
5.2.	LOCAL A SER INSTALADO O SPA:.....	11
5.2.1	ÁREAS EXTERNAS	12
5.2.2.	DRENO:	13
5.3.	ÁREAS INTERNAS	14
5.3.1.	VENTILAÇÃO DOS COMPONENTES INTERNOS DO SPA:	14
5.4.	SPAS SEM FECHAMENTO LATERAL DE FÁBRICA.....	15
5.4.1.	SPAS COM FECHAMENTO LATERAL DE FÁBRICA	15
5.5.	ÁREAS DE ACESSO	15
5.5.1.	ÁREA DE ACESSO E ENTRADA DE VENTILAÇÃO EM SPAS SEM FECHAMENTO LATERAL DE FÁBRICA	16
5.5.2.	ÁREA DE ACESSO E ENTRADA DE VENTILAÇÃO EM SPAS COM FECHAMENTO LATERAL DE FÁBRICA	17
5.5.3.	ÁREAS DE ACESSO E ENTRADA DE VENTILAÇÃO EM SPAS COM FECHAMENTO LATERAL EM ALVENARIA	17
5.6.	INSTALAÇÕES HIDRÁULICAS	18
5.6.1	LIGAÇÃO À REDE DE ABASTECIMENTO DE ÁGUA.....	18
5.6.2.	LIGAÇÃO À REDE DE ESGOTO	18
5.7.	INSTALAÇÃO ELÉTRICA	20
5.7.1.	REDE ELÉTRICA E ATERRAMENTO	21
5.7.2.	DIAGRAMAS ELÉTRICOS.....	26
5.8.	REMOÇÃO DE RESÍDUOS DE OBRA	27
5.9.	ABASTECIMENTO DO SPA	27
6.0.	INSTRUÇÕES DE OPERAÇÃO.....	28
6.1.	PAINEL DE CONTROLE	28
6.2.	ACIONAMENTO DA BOMBA DE HIDROMASSAGEM.....	29
6.3.	ACIONAMENTO DA BOMBA 1 DE HIDROMASSAGEM, EM CONJUNTO COM SISTEMA DE FILTRAÇÃO E RECIRCULAÇÃO PROGRAMÁVEL(*).....	29
6.4.	AQUECIMENTO.....	30
6.5.	CROMOTERAPIA	31
6.6.	CICLO AUTOMÁTICO DE FILTRAÇÃO PRÉ-PROGRAMADO (*)	31
6.7.	SISTEMA DE FILTRAÇÃO DOS SPAS MODELOS TERRACE, J210 QUALITY, J185, J180 E MERIDIAN SPECIAL	32
6.8.	AJUSTES INDIVIDUAIS DOS JATOS DE HIDROTERAPIA.....	32
6.8.1.	CONTROLES DOS DISPOSITIVOS DE HIDROTERAPIA SPA J215.....	33
6.8.2.	BOTÕES DE CONTROLE DE AR SPA J215.....	33
6.9.	CONTROLES DE ADMISSÃO DE AR(*).....	34
6.10.	SISTEMA DE PURIFICAÇÃO DE ÁGUA CLEARARRAY	34
7.0.	MANUTENÇÃO	35
7.1.	NÍVEL DA ÁGUA.....	35
7.2.	MANUTENÇÃO DA QUALIDADE DA ÁGUA	35
7.2.1.	TRATAMENTO QUÍMICO DA ÁGUA.....	35
7.3.	LIMPEZA DO FILTRO	37
7.4.	CLEARARRAY™ - TROCA DA LÂMPADA E LIMPEZA DO TUBO DE QUARTZO	39
7.5.	DRENAGEM.....	42
7.6.	LIMPEZA	43
7.7.	LONGOS PERÍODOS SEM USO.....	45
8.	0. MENSAGENS NO PAINEL SINALIZANDO OCORRÊNCIA DE FALHAS.....	45
9.	0. PROCEDIMENTOS PARA CORREÇÃO DE FALHAS.....	46
	GARANTIA	47

Nossa rede de Assistência Técnica Autorizada Jacuzzi consta no site
<http://www.jacuzzi.com.br/contato/assistencia-tecnica/>

1.0. INTRODUÇÃO

Há mais de cinco décadas, a Jacuzzi® do Brasil se compromete a desenvolver produtos direcionados à complementar a saúde e o bem-estar das pessoas, oferecendo a oportunidade de relaxar, reduzir o estresse, aliviar dores e melhorar a qualidade do sono, contribuindo para um mundo mais saudável. Afinal, quem não quer relaxar depois de um dia agitado e estressante?

Os SPA's Jacuzzi® são equipamentos de hidroterapia que agregam o que há de melhor em tecnologias, design, eficiência, segurança e qualidade. Com equipamentos e dispositivos exclusivos, os efeitos benéficos de relaxamento e revitalização obtidos por meio da hidroterapia são ampliados em uma experiência sensorial de bem-estar mais completa, que somente os SPA's Jacuzzi® podem proporcionar.

2.0. INSTRUÇÕES DE SEGURANÇA



IMPORTANTE PARA SUA SEGURANÇA:

Leia com atenção este Manual antes de proceder à instalação, operação e uso do SPA .

O SPA deve ser usado sempre com acompanhamento e orientação de pessoa adulta que tenha pleno domínio do modo seguro de uso do SPA, de acordo com as instruções de operação, funcionamento, desligamento, manutenção de componentes, manutenção da qualidade da água, higienização e limpeza do SPA, contidas neste Manual.

Após leitura deste Manual, permanecendo qualquer dúvida em relação às instruções e requisitos mencionados neste Manual , favor entrar em contato com o Suporte Técnico Jacuzzi através dos meios disponibilizados ao final deste Manual.

Defeitos no SPA, acidentes, danos materiais e despesas de qualquer natureza gerados pelo não atendimento aos requisitos, instruções e recomendações contidas neste Manual, não serão cobertos pela garantia do produto.

ATENÇÃO / PERIGO: RISCO DE AFOGAMENTO!

Este aparelho não se destina à utilização por pessoas (inclusive crianças) com capacidades físicas, sensoriais ou mentais reduzidas, ou por pessoas com falta de experiência e conhecimento, a menos que tenham recebido instruções referentes à utilização do aparelho ou estejam sob a supervisão de uma pessoa responsável pela sua segurança.

O SPA não é destinado ao uso de pessoas com saúde debilitada, com limitações físicas ou mentais temporárias ou permanentes, pessoas em tratamento de saúde ou fazendo uso de medicamentos; gestantes e idosos devem passar por consulta médica antes de se submeterem ao uso da hidroterapia e, quando autorizadas, devem ter acompanhamento de um adulto responsável.

Recomenda-se que as crianças sejam vigiadas para assegurar que elas não estejam brincando com o aparelho.

Extremo cuidado deve ser tomado para prevenir acesso não autorizado de crianças. Crianças não devem usar o SPA sem a supervisão permanente de um adulto responsável.

Este é um fator crítico de segurança na prevenção de acidentes e afogamento de crianças.

Se não enquadrado em nenhuma das condições anteriormente mencionadas e mesmo assim houver dificuldade respiratória, palpitações, enjôos ou qualquer outro mal-estar ao usar o SPA, descontinue o uso e consulte um médico.

Use a tampa térmica de cobertura Jacuzzi mencionada no capítulo 5.2.2, com as presilhas presas aos fechos laterais do gabinete, sempre que o SPA não estiver em uso e no caso de ocorrência de chuvas ou ventos fortes quando instalado em áreas externas.

Não há garantia que a tampa de cobertura presa às presilhas ou travas do SPA impeça o acesso ao SPA, pois esta pode ser removida por qualquer pessoa.

Esta medida ajudará a prevenir que crianças e pessoas não habilitadas entrem no SPA sem a supervisão de adultos. Também impedirá a entrada de insetos e animais domésticos e contaminação da água do SPA com detritos de pássaros e outros resíduos carregados por vento ou água de chuva.

Mergulhos ou saltos dentro do SPA não são permitidos. O SPA é um equipamento projetado exclusivamente para relaxamento e descanso e não é dimensionado para movimentos bruscos ou atividades físicas.

Seu espaço interno reduzido e sua geometria irregular poderão se tornar um grande risco de lesões graves, em caso de impactos com órgãos vitais do corpo humano sofridos durante um mergulho.

Também não é permitido ficar em pé, sentado ou andar sobre a borda do Spa, pois escorregamentos podem provocar acidentes e se tornar fatais.

ATENÇÃO QUANTO AOS DISPOSITIVOS DE SUÇÃO E OUTROS DISPOSITIVOS:

Mantenha cabelos, partes do corpo, acessórios ou joias longe dos dispositivos de sucção, jatos giratórios ou outros componentes móveis para evitar que sejam sugados, fiquem enroscados ou presos e causem algum tipo de lesão com risco de afogamento.

Recomendamos prender cabelos longos junto à cabeça e não usar joias, óculos ou qualquer outro acessório que possa se soltar do corpo ao usar o Spa.

Especial atenção deve ser dada às crianças, devido ao menor tamanho de membros do corpo e pessoas com alguma dificuldade física ou mental, pois são mais suscetíveis aos acidentes provocados pelo contato indevido com dispositivos de sucção e dispositivos que podem prender os dedos.

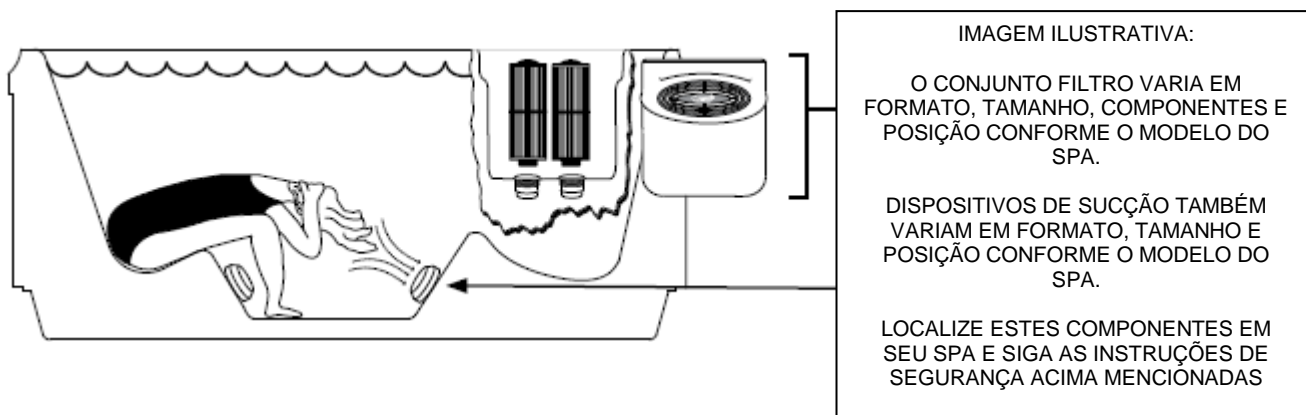

Nunca use o SPA sem as proteções dos dispositivos de sucção, filtros, tampa do filtro ou com componentes defeituosos, soltos, quebrados ou faltando.

Os dispositivos de sucção e demais acessórios de acordo com o modelo do SPA, são dimensionados conforme especificações técnicas e de segurança vigentes, de modo a garantir a segurança do usuário em condições normais de operação e uso do SPA.

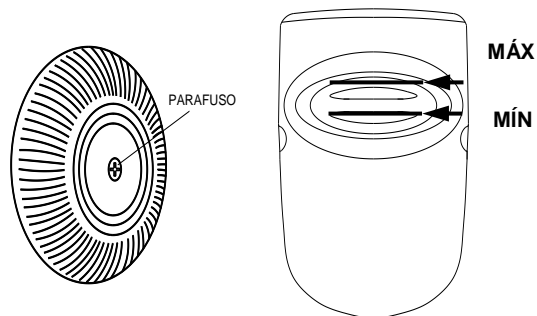

IMPORTANTE : Em caso de necessidade de reposição de qualquer componente do SPA, utilize somente peças originais adquiridas em revendedores ou rede de Assistências Técnicas Autorizadas Jacuzzi.

ATENÇÃO / PERIGO: RISCO DE CHOQUE ELÉTRICO!

Solicite a um profissional qualificado que execute o serviço para instalação elétrica do SPA e certifique-se que todas as instruções de instalação contidas neste Manual sejam seguidas.

Dispositivos de interrupção de energia elétrica, dispositivos de segurança e proteção contra sobrecargas e choques elétricos, fios, eletrodutos, caixas de distribuição e comando, conexões para ligação e outros acessórios necessários à instalação elétrica do Spa, deverão ser adquiridos pelo proprietário em casas de material elétrico; deverão ser de marcas tradicionais no mercado e estar em conformidade com normas técnicas, certificações e legislação vigentes.

A conexão do fio-terra do SPA ao fio-terra proveniente do sistema de aterramento junto ao padrão de entrada de energia elétrica domiciliar é obrigatória conforme Legislação Brasileira. Deverá estar em conformidade com norma ABNT NBR 5410 e aprovada pela concessionária de energia elétrica de sua localidade.

O cliente deverá contratar um profissional habilitado para providenciar a instalação de um sistema de aterramento, caso não possua, ou se houver dúvida quanto ao sistema de aterramento existente em sua instalação.

O fechamento ao redor do SPA deve ser mantido para garantir o grau de proteção contra penetração de água e para impedir o acesso indevido às motobombas e ao quadro de comando (v. cap. 5.3.1), evitando riscos de acidentes por choques elétricos.

Não utilize o SPA se o dispositivo DR estiver desarmando. Teste mensalmente o funcionamento do dispositivo DR (v. cap. 5.7.1).

Não ligue os disjuntores do quadro geral de distribuição, a chave seccionadora bipolar do circuito de alimentação do SPA (se houver) e nem o dispositivo DR sem que a água dentro do SPA esteja no nível recomendado. Há risco de que ocorram danos nas bombas e no aquecedor (v. cap. 5.7.1).

SE O CORDÃO DE ALIMENTAÇÃO DO SPA ESTIVER DANIFICADO, ELE DEVERÁ SER OBRIGATORIAMENTE SUBSTITUÍDO PELA JACUZZI DO BRASIL IND. E COM. LTDA, OU AGENTE AUTORIZADO OU PESSOA QUALIFICADA, A FIM DE EVITAR RISCOS.

Não é permitido nenhum equipamento ou aparelho elétrico dentro ou à uma distância menor que 1,5 m do SPA.

Ao sair do SPA, não manuseie nenhum equipamento elétrico estando com as mãos molhadas ou pés descalços.

ATENÇÃO / PERIGO: RISCO DE HIPERtermIA!

Hipertermia ocorre quando a temperatura interna do corpo fica acima de 37°C. Imersão prolongada em água quente induz à hipertermia.

Os principais sintomas são sonolência, cansaço, aumento da sensação térmica ou insensibilidade ao calor, palpitações e outras anomalias podendo levar à perda de consciência e risco de afogamento.

A duração normal de uma hidromassagem é de 15 a 20 minutos, pois são necessários de 5 a 10 minutos para que a revitalização e tonificação muscular comecem a ser notadas.

A temperatura inicial da água recomendada para adultos saudáveis é de 36°C aproximadamente, podendo ser reduzida ao esfriar naturalmente e, neste caso, a hidroterapia poderá ser estendida por mais tempo à medida que a água fica mais fria.

Como recomendação geral para adultos saudáveis, tem-se:

Temperatura da água	38 a 40°C	36 a 38°C	34 a 36°C
Duração do banho	5 min	10 min	20 min

Crianças normalmente são mais sensíveis à temperaturas mais altas. Temperaturas mais baixas que 34 °C são recomendadas para crianças acompanhadas por adultos e para adultos por períodos de imersão mais prolongados.

A temperatura máxima que a água do Spa pode atingir através do aquecedor elétrico é de 40 °C. A temperatura visualizada no painel poderá ter uma variação de $\pm 0,5$ °C.

Também poderá haver ocorrência de temperaturas mais altas da água em épocas de calor intenso e em casos onde o Spa esteja instalado ao ar livre, aquecendo a água naturalmente durante longos períodos de exposição solar.

Não use o SPA se a temperatura da água estiver acima de 40 °C. Se necessário, verifique a temperatura da água antes de entrar no SPA usando um termômetro. A leitura poderá variar conforme orientações do fabricante do termômetro ou dependendo do local dentro do tanque do SPA onde foi tomada a temperatura.

ATENÇÃO / PERIGO: RISCO DE TRANSMISSÃO DE DOENÇAS INFECTO- CONTAGIOSAS

Para reduzir o risco de contrair doenças transmitidas pela água, mantenha a qualidade do tratamento da água dentro dos parâmetros descritos neste Manual.

Da mesma forma, devido à alta umidade relativa do ar quando o SPA for instalado em ambientes internos, uma ventilação adequada reduz o risco de contrair doenças transmitidas pelo ar.

Consulte um profissional qualificado para adequação da ventilação quando o SPA for instalado em ambientes fechados ou mal ventilados.

Pessoas com doenças contagiosas não devem usar o SPA para evitar contaminação da água e propagação da doença.

Pessoas com problemas dermatológicos também não devem usar o SPA até a completa cura da doença.

Um ralo para captação da água derramada sobre o piso durante o uso do SPA deverá ser instalado próximo à área de acesso do SPA, para evitar escorregamentos.

Adicionalmente para reduzir risco de acidentes por escorregamento, recomendamos também a colocação de um piso antiderrapante na área ao redor do SPA.

Recomendamos aos usuários, como prática de higiene pessoal e para evitar choque térmico, tomarem uma ducha com temperatura da água semelhante à da água do SPA, antes e depois de utilizar o SPA.

3.0. RECEBIMENTO DO SPA NO DOMICÍLIO A SER INSTALADO

Este produto foi montado, testado, inspecionado e embalado de acordo com rigorosos procedimentos de qualidade durante o processo de fabricação Jacuzzi®.

O transporte da fábrica ao domicílio do cliente e o descarregamento é de responsabilidade da Transportadora.

Qualquer dano porventura existente quando de seu recebimento, tais como avarias na embalagem, riscos na superfície, trincas e outros danos, é de inteira responsabilidade da Transportadora, à qual deverá ser feita a reclamação imediatamente e o dano descrito no canhoto da nota fiscal.

4.0. DESCRIÇÃO / ESPECIFICAÇÕES

Os SPAS tem tanque construído em acrílico reforçado com resina poliéster e fibra de vidro. Como padrão de série, é fornecido com base de apoio em resina de poliéster reforçada com fibra de vidro incorporada ao tanque e opcionalmente, poderá ser fornecido de fábrica com painéis de fechamento lateral em madeira sintética.

Cada modelo de SPA possui diferentes tipos de jatos conforme abaixo :

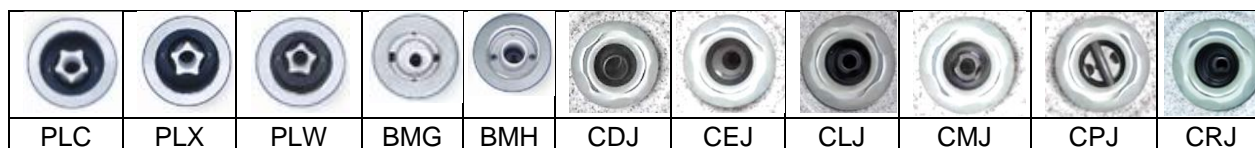

Para quantidade de jatos por tipo, bem como demais componentes e características por modelo de Spa , vide tabela a seguir :

Dispositivo / Característica	Meridian Plus	J215	J210	J185 VIP	J210 Quality	Meridian Quality	Meridian Special	J185	J180 Quality	J180	Mini Spa Terrace	J195	J195 L
PLC	-	-	-	-	-	-	-	-	-	-	-	-	-
PLX	-	-	-	-	-	8	-	-	-	-	-	-	-
PLW	5	4	3	-	-	-	5	-	4	4	3	-	-
BMG	3	-	-	-	-	-	-	-	-	-	-	-	-
BMH	18	14	29	18	-	-	-	20	8	4	8	-	-
CDJ	-	-	-	-	-	-	-	-	-	-	-	8	8
CEJ	-	-	-	-	-	-	-	-	-	-	-	6	4
CLJ	-	-	-	-	-	-	-	-	-	-	-	4	5
CMJ	-	-	-	-	-	-	-	-	-	-	-	6	3
CPJ	-	-	-	-	-	-	-	-	-	-	-	4	6
CRJ	-	-	-	-	-	-	-	-	-	-	-	5	5
TOTAL JATOS	23	27	18	32	18	8	5	20	12	8	11	33	31
Dispositivo de Sucção c/ grade de proteção	3	3	3	3	2	2	1	1	2	1	2	3	3
Conjunto filtração com filtro de poliéster	1	2	1	1	1	1	1	1	1	1	1	1	1
Aquecedor	1	1	1	1	1	1	1	1	1	1	1	1	1
Motobomba	2 (1 cv)	2 (1 cv)	2 (1 cv)	2 (1,5 cv)	1 (1,5 cv)	1 (1,5 cv)	1 (1,5 cv)	1 (1,5 cv)	1 (1 cv)	1 (1 cv)	1 (1,5 cv)	2 (1,5 cv)	2 (1,5 cv)
Quadro de comando com ciclo de filtração	1	1	1	1	-	-	-	-	-	-	-	1	1
Quadro de comando sem ciclo de filtração	-	-	-	-	1	1	1	1	1	1	1	-	-
Painel de comando (acionamento com	1	1	1	1	1	1	1	1	1	1	1	1	1
Controle de admissão de ar	2	3	2	-	-	2	-	-	-	-	-	3	3
Cromoterapia	1	1	1	1	Opcional (1)	Opcional (1)	Opcional (1)	Opcional (1)	Opcional (1)	Opcional (1)	Opcional (1)	1	1
Fechamento lateral em madeira tratada	-	-	-	-	-	-	-	-	-	-	-	-	-
Fechamento lateral em madeira sintética	Opcional	Opcional	-	Opcional	-	-	-	Opcional	-	-	Opcional	Opcional	Opcional
APOIO DE CABEÇA	3	4	4	4	4	3	3	4	4	4	3	4	3
Peso aproximado de despacho (Kgf)	230	300	210	250	190	215	215	220	90	200	160	250	250
Acomodações (nº de pessoas)	8	5	4	4-7	4	6-8	6-8	4-6	4	4	3	4-7	3-5
Capacidade de água (litros)	1500	1300	850	860	850	1500	1500	860	550	830	550	860	860
Carga média sobre piso (Kgf/m²)	533	500	430	436	428	533	533	427	296	430	430	436	412
POTÊNCIA	7000 W	7000 W	7000 W	7000 W	5500 W	5500 W	5500 W	5500 W	3750 W	5500 W	5500 W	7000 W	7000 W
TENSÃO / FREQUENCIA	220/60Hz												

Dispositivo / Característica				
		J 220	MINI SPA VIP	J185 L
Tipos de Jato	PLC	-	-	-
	PLX	-	-	-
	PLW	-	6	-
	PLI	-	-	-
	BMH	-	7	18
	CDJ	14	-	-
	CEJ	-	-	-
	CLJ	3	-	-
	CMJ	2	-	-
	CPJ	4	-	-
	CRJ	4	-	-
TOTAL JATOS		27	13	18
Dispositivo de Sucção c/ grade de proteção		3	2	2
Conjunto filtração com filtro de poliéster		2	1	1
Aquecedor		1	1	1
Motobomba		2 (1,5 cv)	1 (1,5 CV)	1 (1,5 cv)
Quadro de comando <u>com</u> ciclo de filtração		1	-	-
Quadro de comando <u>sem</u> ciclo de filtração		-	1	1
Painel de comando (acionamento com botões)		1	1	1
Controle de admissão de ar		3	2	-
Cromoterapia		1	Opcional	Opcional (1)
Fechamento lateral em madeira tratada		-	-	-
Fechamento lateral em madeira sintética		Opcional	Opcional	Opcional
APOIO DE CABEÇA		4	3	3
Peso aproximado de despacho (Kgf)		300	195	220
Acomodações (n° de pessoas)		5	3	3-5
Capacidade de água (litros)		1300	660	900
Carga média sobre piso (Kgf/m²)		500	388	445
POTÊNCIA		7000 W	5500 W	5700W
TENSÃO / FREQUENCIA		220/60HZ		

5.0. INSTALAÇÃO

5.1. RETIRADA DA EMBALAGEM E POSICIONAMENTO:

Recomendamos transportar e manusear a embalagem do SPA com bastante cuidado, evitando quedas, batidas, movimentos bruscos e exposição à intempéries, seguindo as instruções abaixo:

Retire as laterais e o topo do engradado e o saco plástico, deixando o "pallet" intacto. Leve o SPA até o local de instalação com o "pallet" ainda montado.

Coloque uma barra de madeira, de cerca de 10 cm x 10 cm e 2 m de comprimento, sobre o chão, paralelamente ao "pallet" e no lado do fundo do SPA.

- ✓ Tome lentamente e com cuidado o SPA apoiando sua base sobre a madeira.
- ✓ Retire os parafusos e suportes que fixam o "pallet" ao SPA.
- ✓ Retire o "pallet" e a barra de madeira e coloque o SPA em sua posição definitiva.

As figuras a seguir ilustram o modo como devem ser desembalados e posicionados os Spas

Modelos: MERIDIAN PLUS / MERIDIAN SPECIAL / MERIDIAN QUALITY / J185 / J185 L / J185 VIP / J215 / J220 / J195 / J195 L / MINI SPA VIP:

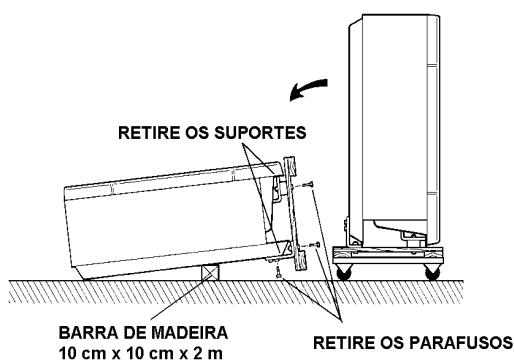
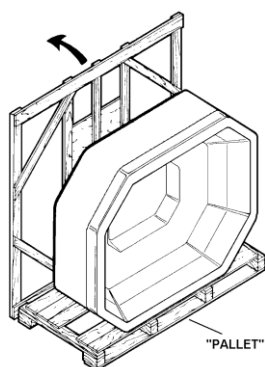

Modelos: J180 / J180 Quality e J210 / J210 Quality:

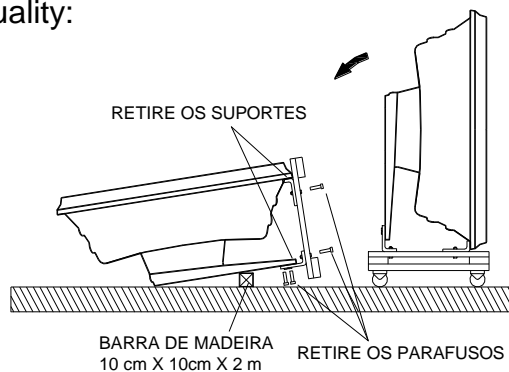
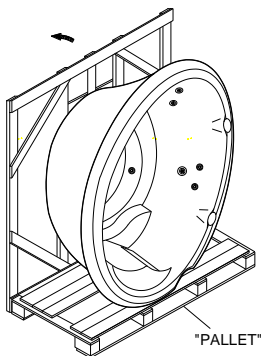

Modelo TERRACE:

O mini SPA Terrace é fornecido em caixa de papelão. As figuras anteriores não são aplicáveis a este modelo, porém deverá ser manuseado e desembalado cuidadosamente.

5.2. LOCAL A SER INSTALADO O SPA:

IMPORTANTE:

O SPA deve ser instalado por profissional qualificado ao ar livre ou em ambientes internos.

O SPA deverá ser instalado apoiado sempre em sua própria base (nunca pelas bordas), sobre superfície rígida, nivelada, lisa, isenta de buracos e outras imperfeições, limpa e seca.

Se o local estiver em um declive do terreno ou apresentar desnível entre superfícies de piso, a área onde a base do SPA será apoiada deverá ser totalmente nivelada antes de instalar o SPA, para que não ocorram problemas nos sistemas de hidroterapia e filtração do SPA.

O SPA não deverá ser instalado em áreas ou nichos onde possa ocorrer alagamentos, empoçamento ou acúmulo de água.

Um ralo e um dreno auxiliar para captação de águas pluviais e outro ralo para drenagem do tanque do SPA e captação de água derramada durante o uso deverão ser instalados próximos ao SPA, de modo a garantir escoamento e drenagem da água ao redor do SPA.

A figura ilustrativa e tabela a seguir mostram as áreas de piso que deverão ser disponibilizadas para a instalação do SPA, de acordo com o modelo, tanto em áreas internas quanto em áreas externas.

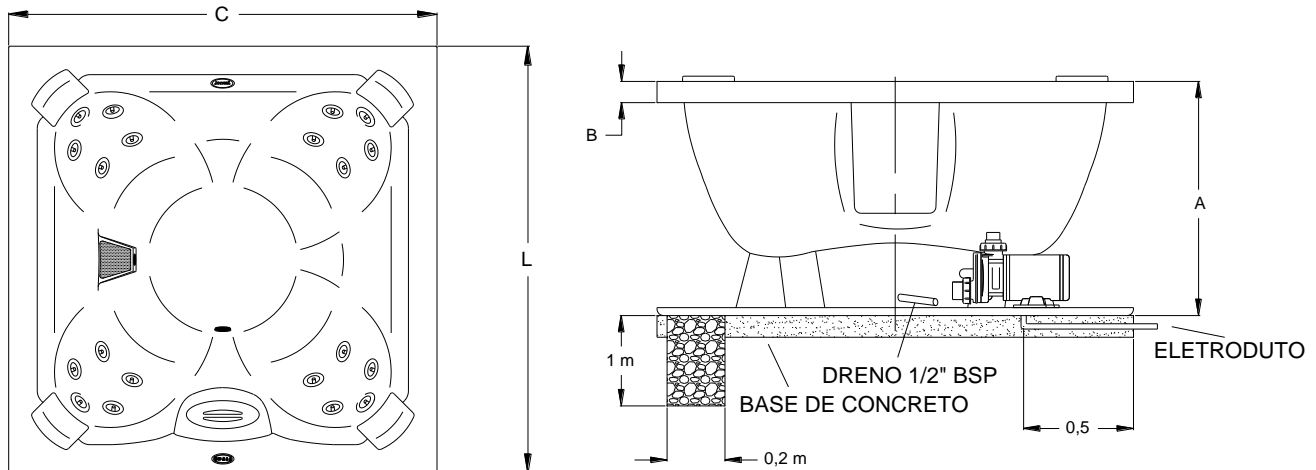

Medidas de áreas livres a serem reservadas no local para instalação dos SPAs						
Local de instalação:	Área Externa		Área Interna		Área Ext.ou Int.	
Modelo	X	Y	C	L	A	B
Meridian Plus	2,44	2,29	2,14	2,14	0,91 ± 0,02	0,08
Meridian Quality						
Meridian Especial						
J210	2,3	2,15	Diâmetro 2,00		0,88 ± 0,02	0,14
J210 Quality						
J185 VIP	2,1	1,95	1,8	1,8	0,89 ± 0,02	0,085
J185 / J185L						
J195						
J195 L	2,1	1,95	Diâmetro 1,80		0,88 ± 0,02	0,085
J180						
J180 Quality	2,12	1,97	Diâmetro 1,82		0,56 ± 0,02	0,05
J215/J220	2,4	2,25	2,1	2,1	0,91 ± 0,02	0,15
Terrace	2	1,45	1,7	1,3	0,75 ± 0,02	0,085
Mini Spa Vip	2,10	1,60	1,80	1,45	0,89 ± 0,02	0,085

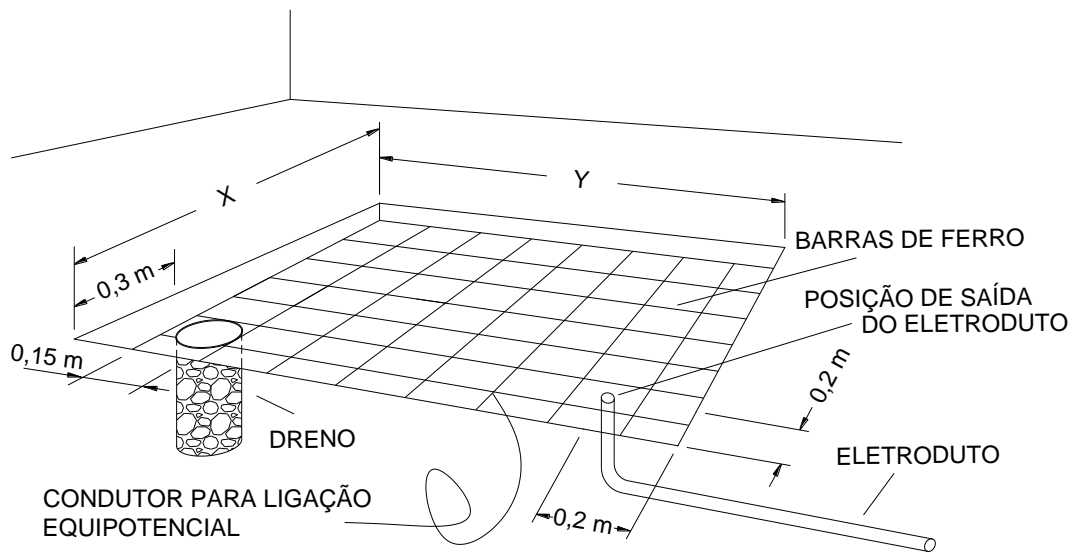

Base de concreto para apoio do Spa quando instalado sobre chão de terra batida ou gramado

5.2.1 ÁREAS EXTERNAS

Atenção especial deve ser dada aos requisitos a seguir, para a escolha e preparo do local de instalação do SPA em áreas externas sobre piso (SPA com fechamento lateral), ou abaixo do nível do piso (sob deck), sujeitas às condições climáticas e exposição ao ar livre:

Para instalação sobre chão de terra batida, retire a cobertura de grama e restos de plantas se houver, e prepare uma base nivelada de concreto conforme figura anterior inferior à direita.

Esta base de concreto reforçado deve ser construída por profissional qualificado, conforme abaixo:

- Faça uma forma com guarnições ou molduras de madeira conforme dimensões X e Y do modelo do spa mostradas na tabela anterior, com espessura de no mínimo 10 cm.
- Coloque barras de ferro corrugado de 1/2" de diâmetro espaçadas de 15 cm, formando uma tela no fundo da forma.
- Amarre as barras entre si usando arame de aço e conecte a elas um condutor de cobre de 6 mm² de secção e cerca de 2 m ou com comprimento suficiente para alcançar terminais para ligação equipotencial de acessórios metálicos externos e quadro de comando do SPA.
- Após posicionamento da armação de ferro, posicione também um eletroduto para os cabos de alimentação elétrica e de aterramento e faça a instalação do dreno conforme capítulo 5.2.1.
- Para concretagem, utilize argamassa feita com cimento, areia e pedra ou pedrisco em proporções adequadas para que a base suporte a carga média sobre piso mencionada na tabela do cap. 4.
- Após espalhar a argamassa sobre a forma faça uma boa compactação do concreto e posteriormente proceda ao desempenamento e alisamento uniforme da superfície de apoio.
- Aguarde o tempo necessário de secagem antes colocar o SPA sobre a base de concreto.

Não instale o SPA sob beiral de telhado ou outro tipo de cobertura desprovida de calha ou sob árvores e folhagens, pois poeiras, detritos de pássaros e outros resíduos poderão ser carregados pelo vento ou diluídos em água de chuva para o interior do spa, contaminando a água do tanque.

5.2.2. DRENO:

Antes de concretar a base onde o Spa será instalado, deverá ser feita a instalação de um dreno com a extremidade de sua abertura distante 15 cm de um dos cantos da base de fibra reforçada do fundo do Spa, conforme ilustrado na figura anterior.

Abra um buraco com 1 m de profundidade mínima e 0,2 m de diâmetro mínimo, com fundo nivelado, sem compactar a terra do fundo. Introduza neste buraco um tubo de esgoto em PVC branco \varnothing mín 0,2 m, altura mín. 1 m.

Após terminada a base de concreto do Spa conforme instruções do capítulo anterior, preencha o tubo de PVC branco com brita 2 em sua altura total ou brita 2 do fundo até 0,9 m + brita 00 ou pedrisco colorido a partir de 0,9 m até a borda superior.

IMPORTANTE:

Não posicione o Spa sobre a abertura do dreno e não obstrua a abertura do dreno com objetos ou móveis. Não é recomendável colocação de grelha sobre a abertura do dreno.

EXPOSIÇÃO À LUZ SOLAR

A exposição da superfície descoberta do SPA à luz solar e à altas temperaturas, durante longos períodos de tempo, podem causar danos permanentes. Esse tipo de dano não é coberto pela garantia.

Quando instalado em área externa e não estiver em uso, recomendamos manter o SPA permanentemente cheio de água e coberto por uma tampa, conforme capítulo a seguir.

TAMPA TÉRMICA DE COBERTURA

As tampas térmicas de cobertura Jacuzzi são fabricadas exclusivamente para SPAs Jacuzzi. A tampa térmica ajuda a conservar a aparência de novo do seu Spa.

Protege equipamentos e acessórios e evita contaminação da água do tanque contra poeira e outros resíduos carregados pelo vento e água de chuva, além de detritos de pássaros e proliferação de insetos

IMPORTANTE:

Para SPAs instalados em áreas externas, uma tampa térmica de cobertura Jacuzzi deverá ser adquirida para proteção contra a ação de raios solares sobre o SPA.

Danos ao SPA e componentes, gerados por não utilização da cobertura não serão cobertos pela garantia do produto.

As tampas térmicas de cobertura poderão ser adquiridas em revendedores Jacuzzi próximos à sua localidade.

A tampa térmica de cobertura também é recomendada quando o SPA for instalado em regiões de clima frio e invernos rigorosos ou com ocorrência frequente de frentes frias.

Nestas regiões, quando o SPA não estiver em uso, uma vez mantendo-o com a tampa de fechamento, haverá menor perda de calor da água do tanque para o ambiente e, conseqüentemente, com a água mantida previamente aquecida desde a última utilização do SPA, o tempo para aquecimento da água ao utiliza-lo novamente poderá ser bem menor do que se a água estivesse completamente fria ou gelada.

INSTALAÇÃO:

- Coloque a tampa aberta sobre o Spa.
- Prenda as presilhas das cintas da tampa às travas ou fechos das cintas avulsas que acompanham a tampa
- Fixe as cintas avulsas ao fechamento lateral do SPA, por meio de parafusos auto-atarrachantes.
- Para retirar a tampa solte as presilhas dos fechos fixados na lateral do SPA.
- Para recolocar a tampa, coloque-a aberta sobre o SPA e prenda novamente as presilhas da tampa aos fechos fixados nas laterais do SPA.

5.3. ÁREAS INTERNAS

Em instalações internas, materiais e revestimentos resistentes à umidade devem ser utilizados, pois a umidade relativa do ar será elevada.

Um sistema de ventilação natural ou forçado deverá ser previsto no local, para manter condições adequadas de saúde e conforto, pela redução da umidade excessiva do ar e também para evitar danos aos materiais e objetos presentes no ambiente .

Para instalação sobre pisos prontos, recomendamos retirar revestimentos cerâmicos da área a ser coberta pela base do SPA, para evitar trincas devido ao peso do SPA. A base onde o SPA ficará apoiado também deverá estar previamente nivelada.

Em caso de dúvida, consulte um profissional habilitado para instalação de um sistema de ventilação no local e para correção do nivelamento da superfície de apoio do SPA.

IMPORTANTE:

Se o SPA for instalado sobre laje, em pavimentos acima do térreo ou coberturas, consulte o engenheiro civil responsável da obra, manual do condomínio ou construtora, para certificar-se que a estrutura da laje está dimensionada para suportar a carga sobre piso mencionada na tabela do cap. 4

5.3.1 VENTILAÇÃO DOS COMPONENTES INTERNOS DO SPA:

IMPORTANTE:

Os equipamentos elétricos internos de todos os modelos de SPAS instalados sobre o piso, requerem uma abertura **não menor** que 20 cm² de área para suprimento de ventilação.

Estas aberturas deverão estar localizadas na parede ou painel(eis) que faz(em) o fechamento lateral do SPA, na direção da(s) motobomba(s) .

Os painéis ou paredes com estas aberturas deverão estar com a frente completamente livre de qualquer obstáculo que impeça a ventilação da parte inferior interna do SPA.

Em SPAS montados sob deck, deverão ser previstas aberturas ou frestas sobre o piso do deck com área maior que 30 cm².

Defeitos ou danos de qualquer natureza gerados por falta ou insuficiência de aberturas para ventilação de componentes elétricos localizados no volume inferior interno do SPA ou adequação de instalações que impedem ventilação, não terão despesas cobertas pela garantia do produto.

IMPORTANTE:

O modelo J-195 e MINI SPA VIP não possui aberturas de ventilação na lateral de fechamento. A entrada de ventilação no modelo J-195 é feita através de aberturas em sua própria base de apoio.

Estas aberturas estão localizadas na parte interna do fechamento lateral e não são visíveis externamente.

5.4. SPAS SEM FECHAMENTO LATERAL DE FÁBRICA

As aberturas para ventilação devem ser feitas deixando-se algumas frestas entre painéis de fechamento sobrepostos ou encaixados ou fazendo-se furos passantes com formato oblongo atravessando o material do fechamento feito durante a instalação do SPA, posicionados na direção da(s) motobomba(s), que está(ão) localizada(s) na base próximo à lateral frontal do SPA. A lateral frontal do SPA é aquela localizada do mesmo lado e sob o painel de controle localizado sobre a borda externa

Pode-se também fazer aberturas no fechamento lateral próximo à(s) motobomba(s) do Spa e instalar uma placa ou painel de ventilação que também impede a entrada de jatos d'água. Esses painéis são normalmente utilizados em quadros elétricos de distribuição e outros tipos de aplicação residencial e comercial e podem ser adquiridos em casas de material elétrico, de marcas tradicionais e com área livre para ventilação maior que 20 cm² para os componentes internos do SPA .

5.4.1. SPAS COM FECHAMENTO LATERAL DE FÁBRICA

Modelos de SPAS com fechamento lateral original de fábrica são providos de aberturas para ventilação incorporadas ao produto, não necessitando portanto de execução de aberturas adicionais quando instalados.

5.5. ÁREAS DE ACESSO

Todos os modelos de SPAS possuem tubulações e acessórios hidráulicos montados em seu espaço inferior, delimitado pela parede do tanque do SPA, face interna da borda, base e paredes ou painéis de fechamento externos.

Dependendo do modelo do SPA, além das tubulações e acessórios hidráulicos, componentes elétricos como quadro de comando, bomba de hidroterapia, aquecedor, cromoterapia, cleararray e outros opcionais estão localizados na parte frontal (sob o painel de controle) ou em um dos cantos da parte frontal do SPA.

Observe a posição dos componentes internos do seu SPA e posicione-o no local de instalação de modo a haver espaço livre suficiente para se ter fácil acesso aos componentes internos durante a instalação e em caso de manutenção.

Recomenda-se para todos os modelos, reservar uma área de acesso livre com largura 0,5 m ao redor de todo o SPA sempre que possível, ou que seja previsto o maior trecho livre possível ao redor do SPA ou ainda, no mínimo uma área livre à frente da lateral de acesso do SPA deverá ser prevista para permitir acesso aos componentes internos do SPA.

IMPORTANTE:

Requisitos obrigatórios para SPAS instalados em decks:

- ✓ Deck com piso totalmente removível ao redor de todo o SPA
- ✓ Área de acesso livre com largura mínima 0,5 m ao redor de todo o SPA, estando este posicionado dentro do nicho abaixo do nível do piso do deck, para permitir entrada e movimentação de uma pessoa adulta para acesso e manutenção dos componentes do SPA
- ✓ Aberturas com no mínimo 30 cm² no piso do deck para suprimento de ventilação ao SPA
- ✓ Modelos com fechamento lateral original de fábrica deverão ser instalados sem a tampa removível de fechamento frontal do gabinete do SPA (v. cap. 5.4.2)

5.5.1. ÁREA DE ACESSO E ENTRADA DE VENTILAÇÃO EM SPAS SEM FECHAMENTO LATERAL DE FÁBRICA

As figuras ilustrativas abaixo indicam as áreas de acesso e local onde devem estar posicionadas as aberturas para entrada de ventilação nos SPAS:

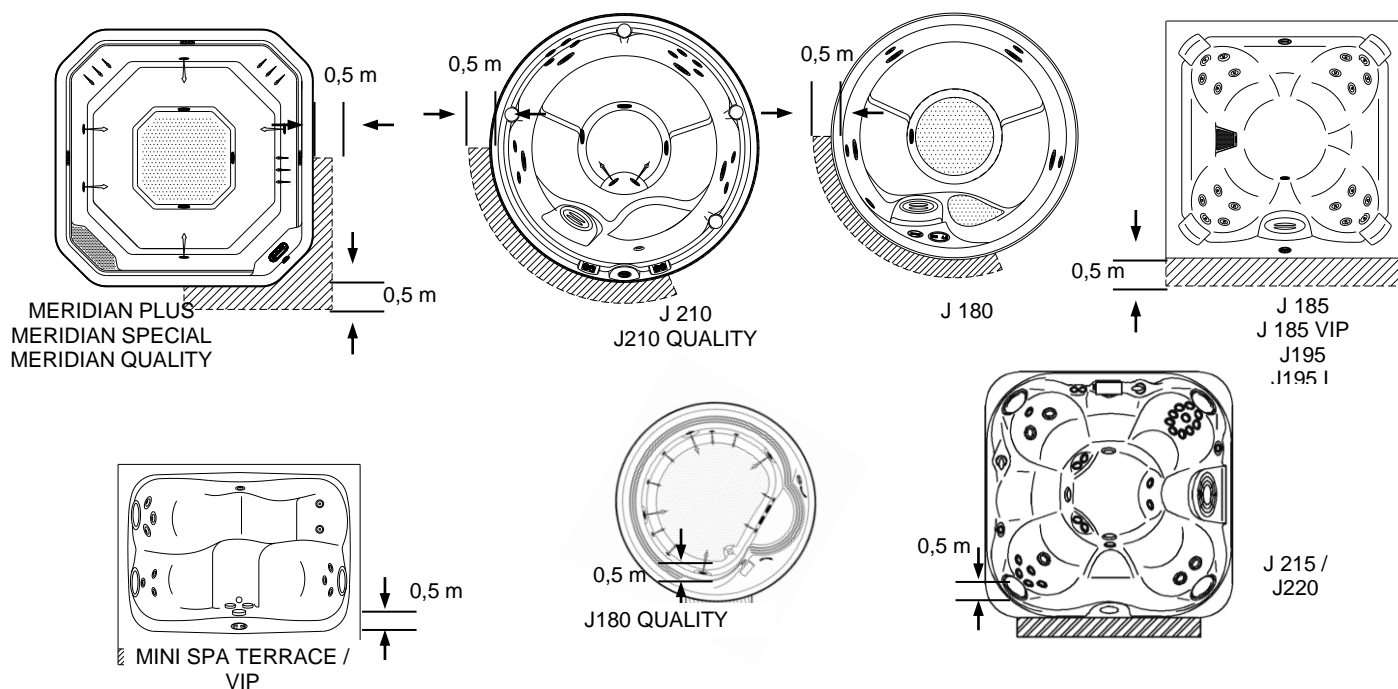

Na parte inferior do Spa sem painéis de fechamento de fábrica, deverá ser previsto um fechamento removível através de painéis fixados em guarnições fixas por meio de parafusos ou encaixes, para que sejam removidos e posteriormente recolocados em caso de necessidade de acesso aos componentes internos.

IMPORTANTE:

Os modelos, J-210 e J 210 Quality necessitam de paredes laterais de alvenaria ou de concreto comum rígido para melhor distribuição do peso e melhor estabilidade no apoio do SPA sobre o piso.

Recomendamos que este serviço seja executado por profissional qualificado contratado pelo proprietário e que os suportes, paredes ou calços de alvenaria ou concreto sejam inspecionados regularmente quanto a trincas, quebras ou qualquer outra irregularidade.

Ao utilizar calços e paredes rígidas de apoio necessários na instalação dos SPAS, equipamentos internos deverão ser mantidos acessíveis para manutenção, conforme figura ilustrativa a seguir:

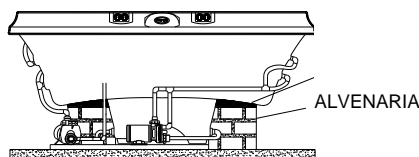

J 210

Perdas e danos de qualquer natureza devido ao não cumprimento das instruções acima mencionadas não serão cobertos pela garantia do produto.

5.5.2. ÁREA DE ACESSO E ENTRADA DE VENTILAÇÃO EM SPAS COM FECHAMENTO LATERAL DE FÁBRICA

Modelos fornecidos com fechamento lateral opcional de fábrica, possuem tampa ou painel removível para acesso aos componentes internos e aberturas para entrada de ventilação, conforme figuras ilustrativas abaixo.

Deverá ser prevista área livre à frente da tampa removível com 0,5 m de largura, para fácil acesso aos componentes internos do SPA .

A tampa removível é destacada retirando-se os parafusos que a prendem à parte fixa do fechamento lateral.

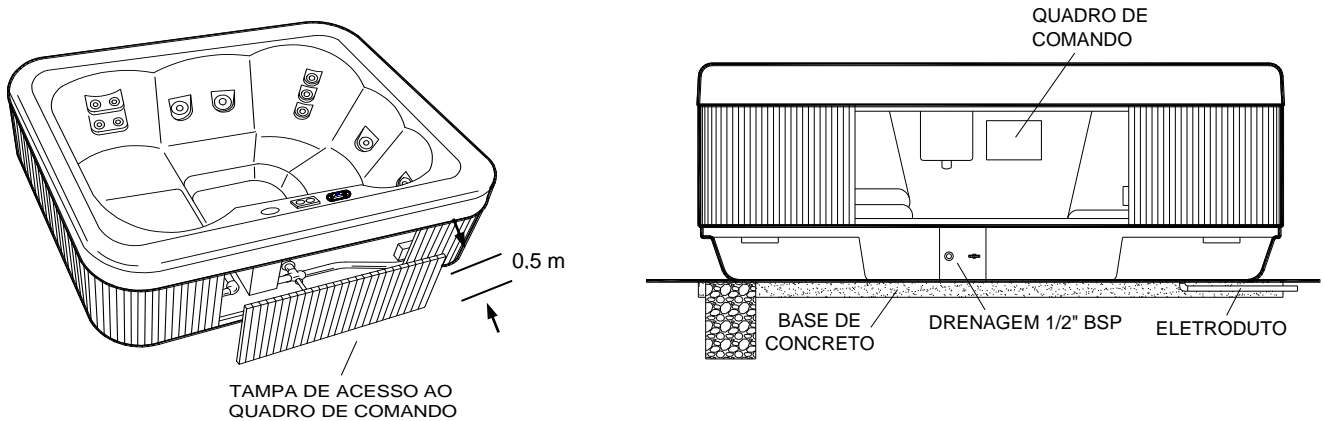

IMPORTANTE: Para o MINI SPA TERRACE , o acesso ao sistema de filtração também é feito através da tampa removível do fechamento lateral

5.5.3. ÁREAS DE ACESSO E ENTRADA DE VENTILAÇÃO EM SPAS COM FECHAMENTO LATERAL EM ALVENARIA

O SPA deve ser primeiramente nivelado e posicionado no piso do local de instalação de modo que fique apoiado somente sobre sua própria base .

Posteriormente paredes laterais de alvenaria deverão ser erguidas junto às laterais da base do SPA até encostarem na face interna da borda (considerando-se com acabamento). Da mesma forma outros materiais para fechamento das laterais do SPA poderão ser utilizados (madeira tratada, por ex), desde que somente encostem na face interna da borda do SPA e não sirvam de apoio para o SPA escorando suas bordas.

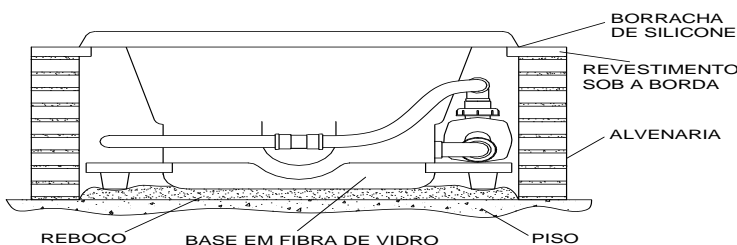

Nesses casos, uma boa vedação ao redor da borda deve ser feita aplicando-se borracha de silicone em quantidade adequada para vedar a fresta existente entre revestimento sob a borda e face interna da borda do SPA, conforme indicado na figura ao lado:

Na área de acesso, na direção da(s) moto bomba(s), instale portinholas dotadas de dobradiças e trinco ou fechadura na parede lateral do SPA, para possibilitar fácil acesso aos componentes internos em eventual manutenção do SPA.

Estas portinholas devem possuir aberturas, tipo veneziana, com área mínima de 20 cm², para permitir suprimento de ar aos equipamentos elétricos internos do SPA.

5.6 INSTALAÇÕES HIDRÁULICAS

5.6.1 LIGAÇÃO À REDE DE ABASTECIMENTO DE ÁGUA

IMPORTANTE : Conforme norma ABNT NBR 7198, em instalações com água proveniente de aquecedores de acumulação ou aquecedores instantâneos de alta potência, a instalação de misturadores é obrigatória se houver possibilidade da água que é fornecida no ponto de abastecimento da banheira ultrapassar 40°C. Na instalação de misturadores deve ser evitada a possibilidade de inversão de água quente no sistema ou vice-versa, em situações normais da utilização.

Modelos MERIDIAN PLUS / MERIDIAN SPECIAL / MERIDIAN QUALITY / J185 / J185 VIP / J185 L / J215 / J220 / J210 / J210 QUALITY/ J195 / J195 L / MINI SPA VIP são abastecidos utilizando-se uma mangueira de jardim conectada á uma torneira ou misturador de água quente e fria.

J180 / J180 QUALITY / TERRACE

O abastecimento é feito pela bica do dispositivo bica-ladrão do produto ou através de mangueira de jardim conectada a uma torneira ou misturador, a critério do proprietário.

Para uso da bica no dispositivo bica-ladrão:

A partir de um registro de água fria ou misturador de água quente e fria instalado nas proximidades do SPA, conecte uma tubulação com junções e comprimento adequados de modo a alcançar a bica do dispositivo bica-ladrão do SPA.

Se mangueira de jardim ou outra bica para o abastecimento for utilizada, o bocal roscado de abastecimento do dispositivo bica-ladrão deverá ser fechado com um plugue de 1/2" BSP.

AVISO IMPORTANTE PARA SPAS QUE POSSUEM CONEXÃO COM A REDE DE ABASTECIMENTO DE ÁGUA (modelos J180, J180 Quality e TERRACE) :

PRESSÃO MÁXIMA PARA ENTRADA DE ÁGUA = 400 kPa ou 40 m.c.a ou 4 kgf/cm²

5.6.2 LIGAÇÃO À REDE DE COLETA DE ESGOTO / REDE DE ÁGUAS PLUVIAIS

IMPORTANTE :

A água do SPA é tratada de acordo com os mesmos procedimentos adotados para tratamento de água de piscina (v. cap.7.2) .

O descarte deste tipo de água eventualmente deverá seguir procedimentos prescritos por regulamentação ou legislação específica aplicável.

Para o descarte da água do SPA através de um ralo, é necessário que o cliente entre em contato com a Prefeitura do seu Município ou órgão que administra o sistema de coleta de esgoto em sua localidade para se informar em qual rede de coleta (esgoto ou pluvial) deverá ser conectado o ralo para a drenagem da água do SPA.

A rede de coleta (esgoto ou pluvial) para a drenagem ou outra forma utilizada no descarte da água do SPA é de total responsabilidade do cliente.

A Jacuzzi não se responsabiliza por qualquer intervenção legal, multa ou perda proveniente do não cumprimento pelo cliente de qualquer requisito legal aplicado em qualquer nível de abrangência e a qualquer tempo após o recebimento do produto pelo cliente.

Após definido o modo correto para descarte da água do SPA de acordo com regulamentação aplicável ao local da instalação, :

- Um ralo próximo à área de acesso, deverá ser instalado para captação de água eventualmente derramada ao redor do SPA, evitando escorregamentos.

- Para esvaziamento do SPA, preferencialmente um segundo ralo deverá estar localizado próximo à tubulação de drenagem do SPA.

IMPORTANTE :

Como medida preventiva adicional para evitar contaminação da água do SPA a tubulação de drenagem do SPA não deve ser interligada ao sistema de coleta de forma direta e permanente. Caso uma conexão direta e permanente seja utilizada, este tipo de instalação, os tipos de tubulações, conexões, sifões, válvulas e outros dispositivos utilizados na rede de coleta, esgoto ou pluvial, utilizada para a drenagem da água do SPA é de total responsabilidade do cliente.

- Outro ralo conectado à rede de águas pluviais sem conexão com água proveniente do SPA deverá ser instalado nas proximidades do local de instalação, para captação de águas de chuva em ambientes externos.

MERIDIAN PLUS / MERIDIAN SPECIAL / MERIDIAN QUALITY / J180 / J185 / J185 VIP / J185L / J195 / J195 L / J210 / J210 QUALITY / J215 / J220 / MINI SPA VIP

Os modelos acima mencionados não tem conexão permanente com a rede de esgoto, somente um plug na tubulação de drenagem localizado na base do SPA próximo à motobomba (v. figura superior direita do cap.5.2).

SPA J180

O Spa J180 é fornecido com dispositivo bica-ladrão.

Monte a tubulação do **ladrão** utilizando-se de tubos e cotovelos de PVC marrom com 25 mm de diâmetro, de maneira que a descarga seja conectada diretamente em sifão instalado no ponto de esgoto ou no ralo.

Utilize borracha de silicone de marcas tradicionais adquirida em casas de materiais de construção, para efetuar as vedações necessárias e retire o excesso com uma flanela seca. Nunca use solventes.

Obs.: Tubos e conexões de PVC, sifão e borracha de silicone não são fornecidos com o Spa.

TERRACE e J180 Quality

São fornecidos com Kit dreno + bica ladrão onde o bocal do ladrão deverá ser interligado à tubulação do dreno, que por sua vez deverá ser conectada a um ralo ou sifão previamente instalado no ponto de esgoto para receber águas servidas do Spa , conforme figura a seguir:

Escolha a direção mais conveniente para a saída do cotovelo e interligue o dreno com o ladrão utilizando adesivo para tubulação de PVC nas peças soldáveis.

Utilize borracha de silicone, ralo ou sifão de marcas tradicionais adquiridos em casas de materiais de construção.

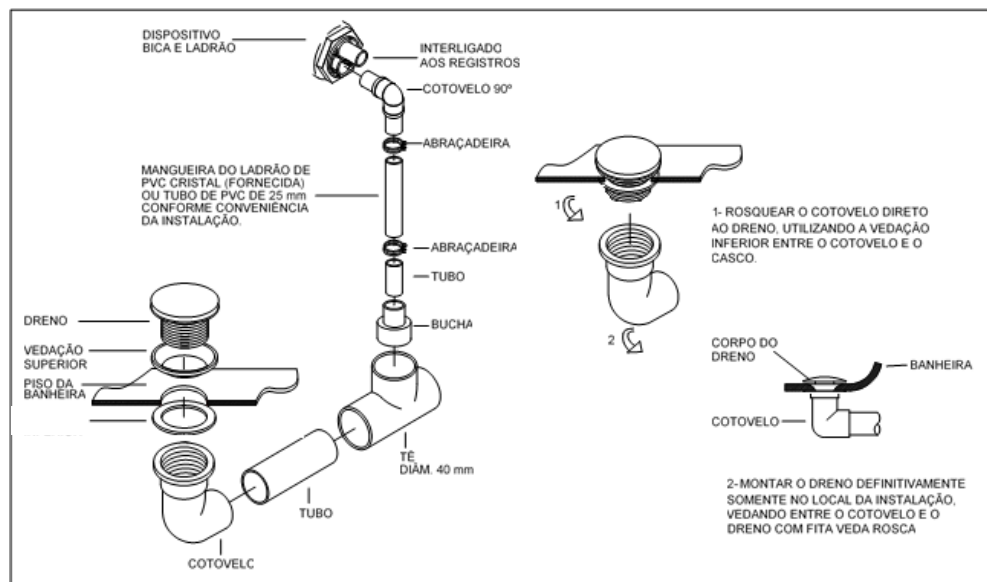

Após efetuar as vedações necessárias e retire o excesso de silicone com uma flanela seca. Nunca use solventes.

5.7 INSTALAÇÃO ELÉTRICA

IMPORTANTE:

SPAS de hidromassagem Jacuzzi são aparelhos eletrodomésticos estacionários com isolamento classe I, certificadas conforme Portaria 371-INMETRO segundo as Normas ABNT NBR IEC 60335-1 e 60335-2-60.

Após instalados de forma fixa e estável deverão ser ligados a um circuito contendo dispositivos de interrupção de energia elétrica e proteção contra sobrecargas e choques elétricos, corretamente dimensionados segundo a Norma ABNT NBR 5410.

Posteriormente deverão ser conectados de forma permanente à rede elétrica e obrigatoriamente a um sistema de aterramento conforme ABNT NBR 5410 ou ao cabo de aterramento instalado junto ao padrão de entrada de energia elétrica do domicílio, aprovado pela concessionária de distribuição de energia elétrica de sua localidade.

Mantenha desligados disjuntores e outros dispositivos de interrupção de energia elétrica das instalações do local ou cômodo onde está localizado o SPA durante todo o processo de instalação elétrica. **Religue-os somente após a conclusão da instalação.**

Adquira em casas especializadas em material elétrico e de marcas tradicionais no mercado: fios, dispositivos de interrupção de energia elétrica e proteção contra sobrecargas e choques elétricos, caixas de passagem, eletrodutos, painéis de disjuntores e outros acessórios mencionados neste manual ou necessários à sua instalação.

É obrigatório que estes materiais e equipamentos estejam em conformidade com normas técnicas, certificações e legislação vigentes.

Em caso de dúvida, certifique-se junto ao seu revendedor de material elétrico se os produtos que você estiver adquirindo atendem às exigências acima mencionadas.

A instalação elétrica e aterramento do produto devem ser realizadas por profissional qualificado e deverão estar em conformidade com a Norma ABNT NBR 5410 e legislação vigente.

5.7.1 REDE ELÉTRICA E ATERRAMENTO

ATENÇÃO: O SPA é disponível exclusivamente para a tensão de 220 V e frequência 60Hz.

Uma rede elétrica com 2 fios para ligação à rede 220 V~60 Hz + 1 fio-terra, todos com comprimento suficiente desde o quadro geral de distribuição até o quadro de comando do Spa, deverá ser prevista exclusivamente para ligação do Spa, ou seja, nenhum outro circuito ou equipamento deverá estar conectado à esta fiação além do Spa.

Nos modelos onde este manual é aplicado, o cordão de alimentação do SPA é constituído por 3 fios, sendo 2 fases e um fio-terra com pontas decapadas, reunidos e protegidos por capa de isolamento suplementar, localizado na saída principal do quadro de comando no espaço inferior interno do SPA.

A rede 220 V exclusiva para o Spa, deverá estar conectada aos seguintes dispositivos de proteção, conectados na rede elétrica principal ou ligados após a chave geral e instalados dentro do quadro geral de distribuição ou dentro de quadro anexo com tampa, exclusivo para ligação do Spa:

IMPORTANTE : Favor verificar na etiqueta de dados existente na parte inferior do casco do SPA, a potência nominal e a tensão nominal do modelo conforme destaque na figura ilustrativa abaixo. Esta informação também poderá ser encontrada na tabela de características no cap. 4.0 deste Manual



Obs.: Na parte externa da embalagem de transporte do SPA também possui uma etiqueta de dados com potência e tensão nominais igual à existente no casco do SPA

A bitola dos cabos de ligação, corrente do disjuntor e interruptor DR deverão seguir as especificações da tabela abaixo para distância máxima 30 m entre quadro de entrada de energia elétrica e conexão do SPA, tomando-se como referência o valor de potência impresso na etiqueta de dados existente no casco do SPA :

MODELOS DO SPA	POTÊNCIA	TENSÃO	SEÇÃO TRANSVERSAL MÍNIMA DOS CABOS	DISJUNTOR	INTERRUPTOR DIFERENCIAL RESIDUAL (DR) PARA CORRENTE DIFERENCIAL RESIDUAL MÁXIMA 30 mA
J 180 QUALITY	3750 W	220 V	4,0 mm ²	25 A - BIPOLAR	Mínimo 25 A - BIPOLAR
J 180 / J 185 / J185L/ J 210 QUALITY / MERIDIAN QUALITY / MERIDIAN ESPECIAL / MINISPA TERRACE / MINI SPA VIP	5500 W 5700 W	220 V	6,0 mm ²	30 A - BIPOLAR	Mínimo 30 A - BIPOLAR
J 185 VIP / J 195 / J 195 L/ J 210 / J 215 / J220 / MERIDIAN PLUS	7000 W	220 V	10,0 mm ²	40 A - BIPOLAR	Mínimo 40 A - BIPOLAR

IMPORTANTE :

Para todos os modelos de SPAS, o interruptor diferencial residual (DR) deve ter especificação de corrente diferencial residual máxima 30 mA (trinta miliamperes).

Isto significa que, para proteção do usuário contra choques elétricos, o DR deve interromper o fornecimento de tensão ao circuito de alimentação do SPA instantaneamente, na hipótese de ocorrência de fuga de corrente provocada por defeitos no circuito de alimentação ou em componentes elétricos do SPA, a partir do valor de 30 mA.

Os outros valores de corrente mínima mostrados nas linhas abaixo do título da última coluna da tabela acima, são valores de referência da corrente do circuito de alimentação elétrica do SPA para a compra do DR.

Isto significa que, independente da corrente do SPA, o DR a ser utilizado deve ter sempre especificação de corrente diferencial residual máxima 30 mA, conforme mencionado acima; porém deve ter especificação de corrente de passagem compatível ao valor da corrente do SPA, ou seja maior ou igual à corrente do circuito ao qual será instalado.

Quando não padronizado no mercado, recomendamos sempre a escolha de um DR com especificação de corrente de passagem padronizada imediatamente superior ao valor mencionado na última coluna da tabela anterior.

IMPORTANTE: A conexão do fio-terra do Spa ao fio-terra proveniente do sistema de aterramento junto ao padrão de entrada de energia elétrica domiciliar é obrigatória conforme Legislação Brasileira e deverá estar em conformidade com norma ABNT NBR 5410.

O cliente deverá contratar um profissional habilitado para providenciar a instalação de um sistema de aterramento, caso não possua, ou se houver dúvida quanto ao sistema de aterramento existente em sua instalação.

Uma chave seccionadora bipolar, deverá ser instalada antes da conexão da fiação da rede elétrica com a fiação de alimentação do SPA, no mesmo ambiente onde o SPA está instalado, dentro do volume 3 conforme figura a seguir e distante 1,5 m min. da lateral do SPA, para interrupção de fornecimento de energia elétrica, conforme prescreve a Norma ABNT NBR NM 60335-1.

A chave poderá ser substituída por um contator, instalado por profissional qualificado, com capacidade de acordo com a configuração do Spa (conforme tabela anterior), acionado por um interruptor simples, instalado no mesmo ambiente onde o SPA está instalado, dentro do volume 3 conforme figura a seguir e distante 1,5 m min. da lateral do SPA, dimensionado e conectado ao contator de acordo com instruções do fabricante.

Esta chave também poderá ser suprimida da instalação conforme ABNT NBR 5410 desde que a instalação seja provida com quadro de comando auxiliar instalado no mesmo ambiente onde o SPA está instalado, dentro do volume 3 conforme figura a seguir e distante 0,6 m min. da lateral do SPA, contendo o disjuntor e Interruptor DR mencionados na tabela anterior (distância recomendável: 1,5 m a partir da lateral do SPA).

Este quadro de comando auxiliar deverá oferecer proteção contra acesso acidental a partes energizadas e contra umidade. Deverá ser provida com tampa de proteção para acesso direto somente aos comandos de liga e desliga, devidamente isolados de partes energizadas.



Figura Ilustrativa
(Vista de Planta)
Classificação e
Dimensões dos
Volumes do Local
de Instalação



Figura Ilustrativa
(Vista Lateral)
Classificação e
Dimensões dos
Volumes do Local
de Instalação

A sequência de ligação de dispositivos para conexão do Spa à rede de suprimento de energia elétrica 220 V deverá obedecer a seguinte ordem:

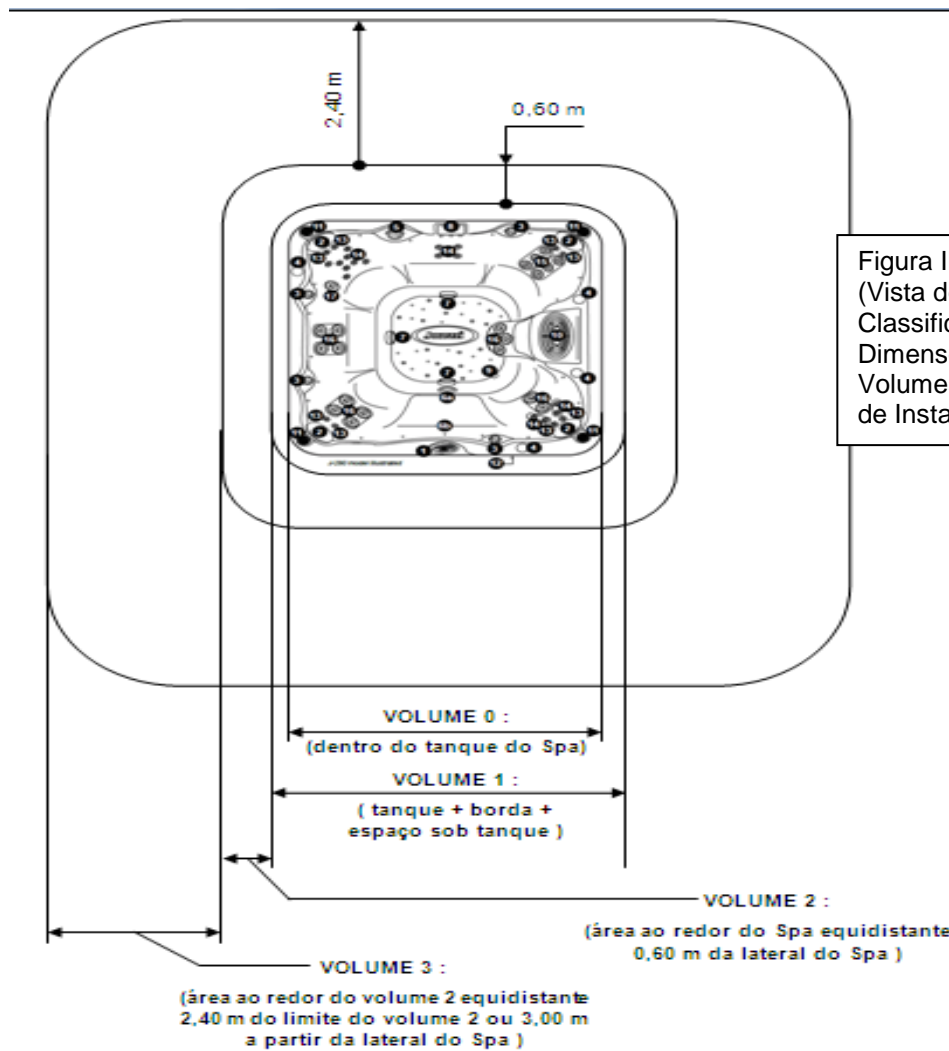
- Fiação proveniente da rede elétrica externa
 - Quadro de entrada externo aprovado pela concessionária de energia elétrica local
 - Fio terra proveniente do sistema de aterramento junto ao quadro de entrada externo + fios fase provenientes do quadro de entrada externo dimensionados de acordo com a carga total do domicílio
 - Quadro de comando interno com chave geral dimensionada de acordo com a carga total do domicílio
 - Rede elétrica interna seção transversal indicada na tabela anterior + fio-terra com mesma seção transversal do fio-terra proveniente do sistema de aterramento, exclusiva para a conexão do SPA com comprimento suficiente do quadro geral interno do domicílio à conexão de ligação com cordão de alimentação do SPA
- Obs.: As mesmas seções transversais mencionadas acima deverão ser mantidas no restante da fiação até a ligação no SPA
- Quadro de comando auxiliar exclusivo para o SPA, instalado no volume 3 conforme figuras anteriores, contendo os seguintes dispositivos interligados:
 - Disjuntor bipolar conforme configuração aplicada ao modelo do SPA
 - Interruptor Diferencial-Residual (“DR”) bipolar com Ifuga máx. 30 mA, conforme configuração aplicada ao modelo do SPA
 - Chave seccionadora bipolar dimensionada conforme configuração aplicada ao modelo do SPA (opcional)
 - Fiação para ligação do SPA conectada ao interruptor DR bipolar ou chave seccionadora bipolar + Fio terra com comprimento suficiente até a ligação do SPA
 - Conectores providos de bornes isolados entre si com parafusos para aperto de pontas decapadas da fiação nos terminais de junção, dimensionados de acordo com a secção transversal do fio e corrente do Spa mencionados na tabela anterior
 - Cordão de alimentação do SPA contendo 2 fios fase + fio terra com pontas decapadas

Figura Ilustrativa:

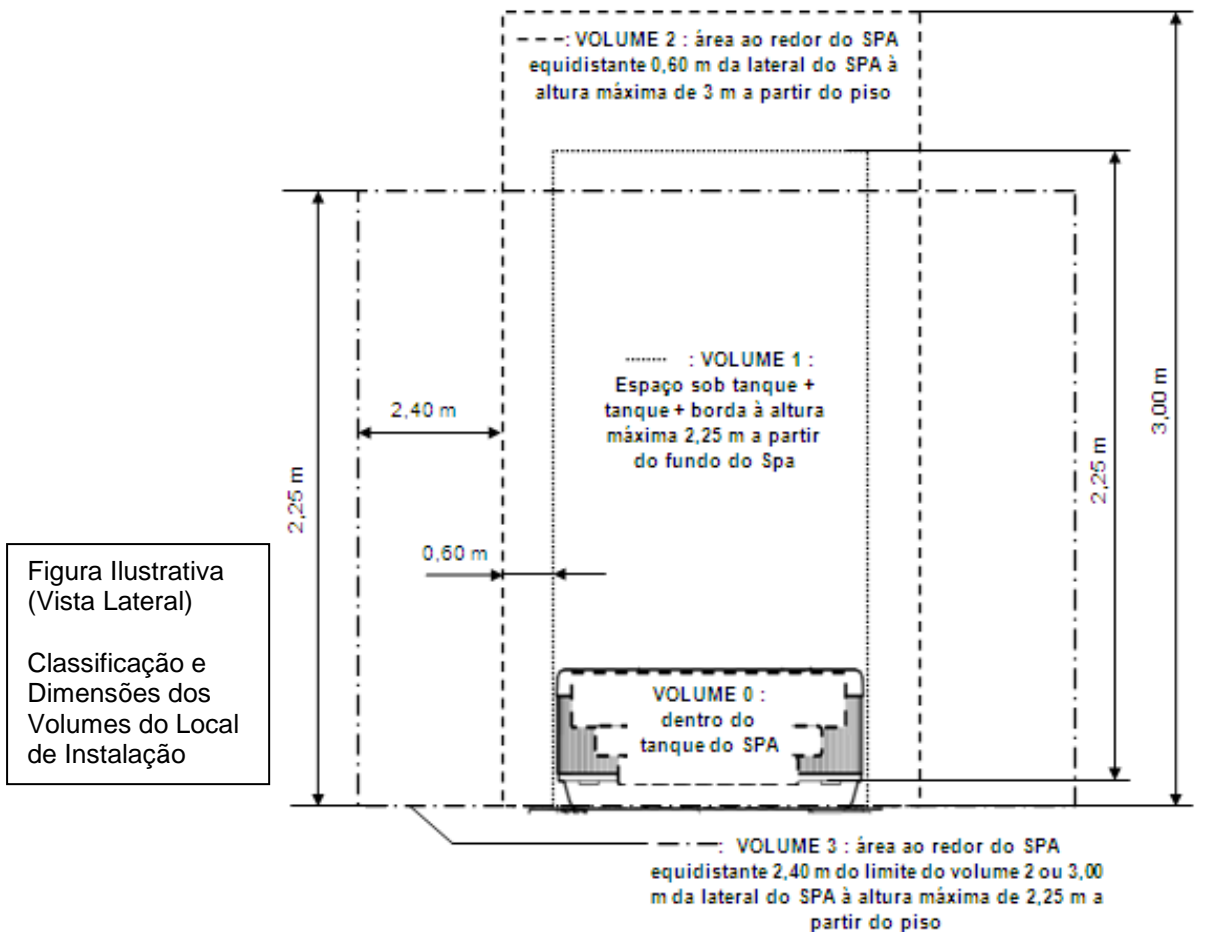
Esquema de ligação do SPA à rede elétrica 220 V e ao fio-terra proveniente de um sistema de aterramento conforme Norma ABNT NBR 5410 ou aprovado pela distribuidora de energia elétrica quando da ligação da rede elétrica pública ao quadro-padrão de entrada do domicílio

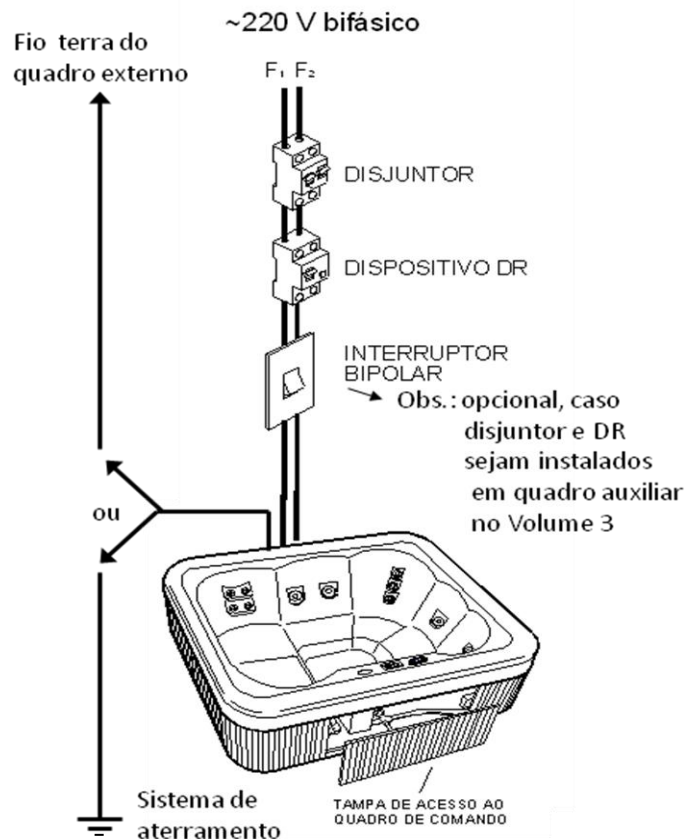

IMPORTANTE:

Não utilize interruptores, disjuntores ou qualquer outro dispositivo de proteção ou interrupção conectado ao fio-terra.

Junções soldadas ou emendas com fios torcidos em qualquer local da rede de alimentação do SPA não são permitidas.

Os eletrodutos por onde serão passados os condutores deverão estar em boas condições, livres de deformações, quebras, umidade e bem vedados em junções e caixas de passagem ao longo do percurso entre quadros de entrada e quadros de comando interno até a ligação com a fiação do Spa.

Para a conexão do cordão de alimentação à rede de suprimento de energia elétrica não é necessário abrir o(s) quadro(s) de comando ou caixas de ligação de motobombas ou aquecedores.

Esta conexão é feita diretamente ligando-se os fios do cordão de alimentação do SPA aos fios da rede elétrica

Carcaças e coberturas metálicas de componentes elétricos do SPA, deverão estar conectados a um condutor equipotencial proveniente do sistema de aterramento do local da instalação (ligação equipotencial) em conformidade com a norma ABNT NBR 5410.

Os aparelhos de iluminação não podem estar localizados sobre o SPA a menos de 2,25 m de altura e nem dentro de uma área circundante a menos de 60 cm do SPA.

Interruptores, tomadas, outras luminárias, quadros de comando e caixas de passagem devem ser instalados somente a partir do volume 3 no local de instalação do SPA, com ramais de fiação elétrica protegidos por dispositivo DR de alta sensibilidade.

Outros aparelhos elétricos como televisores, rádios, telefones, etc, não devem ser utilizados a menos de 1,5 m do Spa.

IMPORTANTE PARA SUA SEGURANÇA:

SE O CORDÃO DE ALIMENTAÇÃO DO SPA ESTIVER DANIFICADO, ELE DEVERÁ SER OBRIGATORIAMENTE SUBSTITUÍDO PELA JACUZZI DO BRASIL IND. E COM. LTDA OU AGENTE AUTORIZADO OU PESSOA QUALIFICADA, A FIM DE EVITAR RISCOS.

5.7.2 DIAGRAMAS ELÉTRICOS

MERIDIAN PLUS / J210 / J185 VIP / J215 / J220 / J195 / J195 L

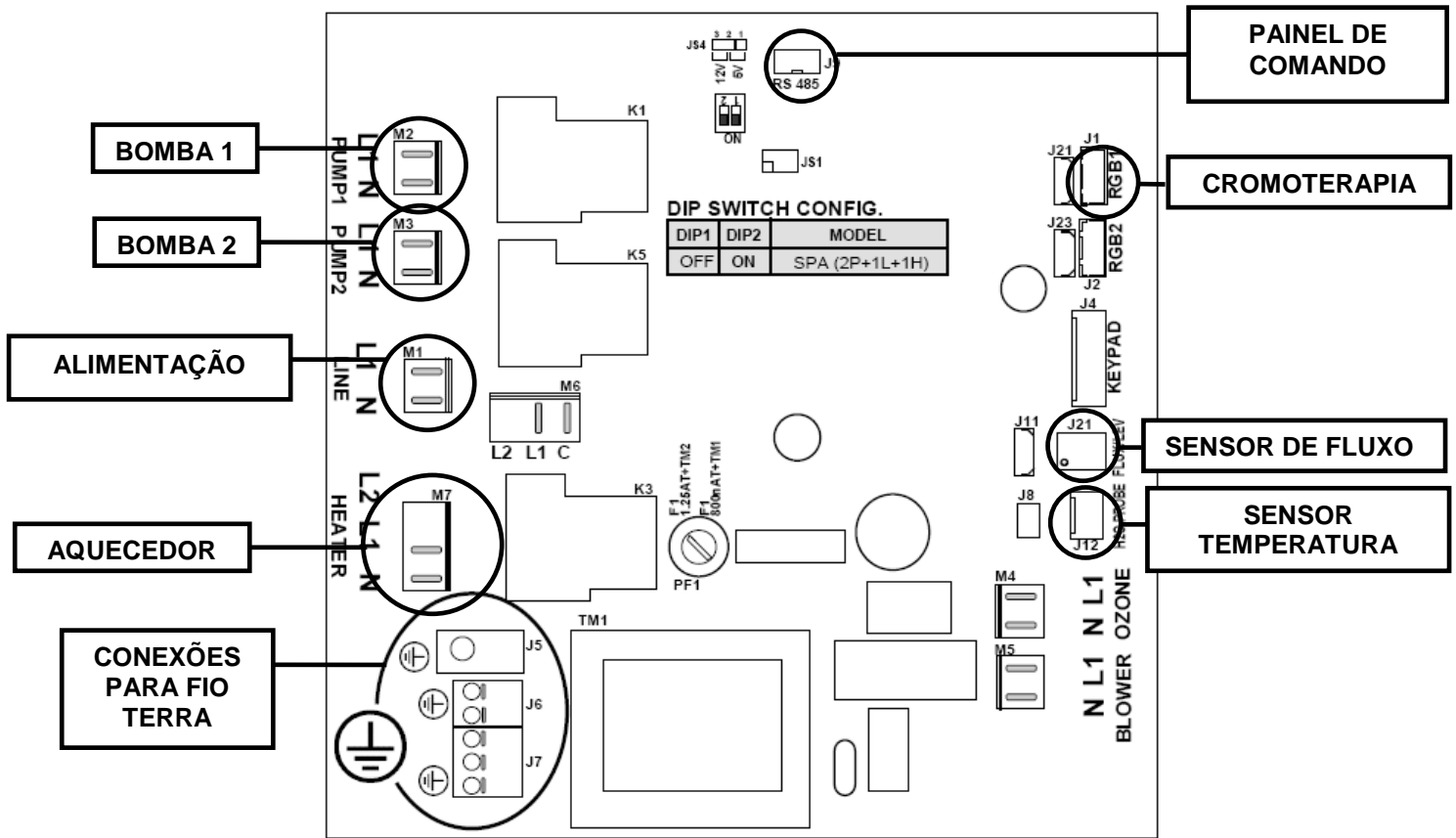

J210 QUALITY / J180 / J180 QUALITY / J185 / J185L / MERIDIAN SPECIAL / MERIDIAN QUALITY / TERRACE / MINI SPA VIP

SPA com aquecedor e cromoterapia:

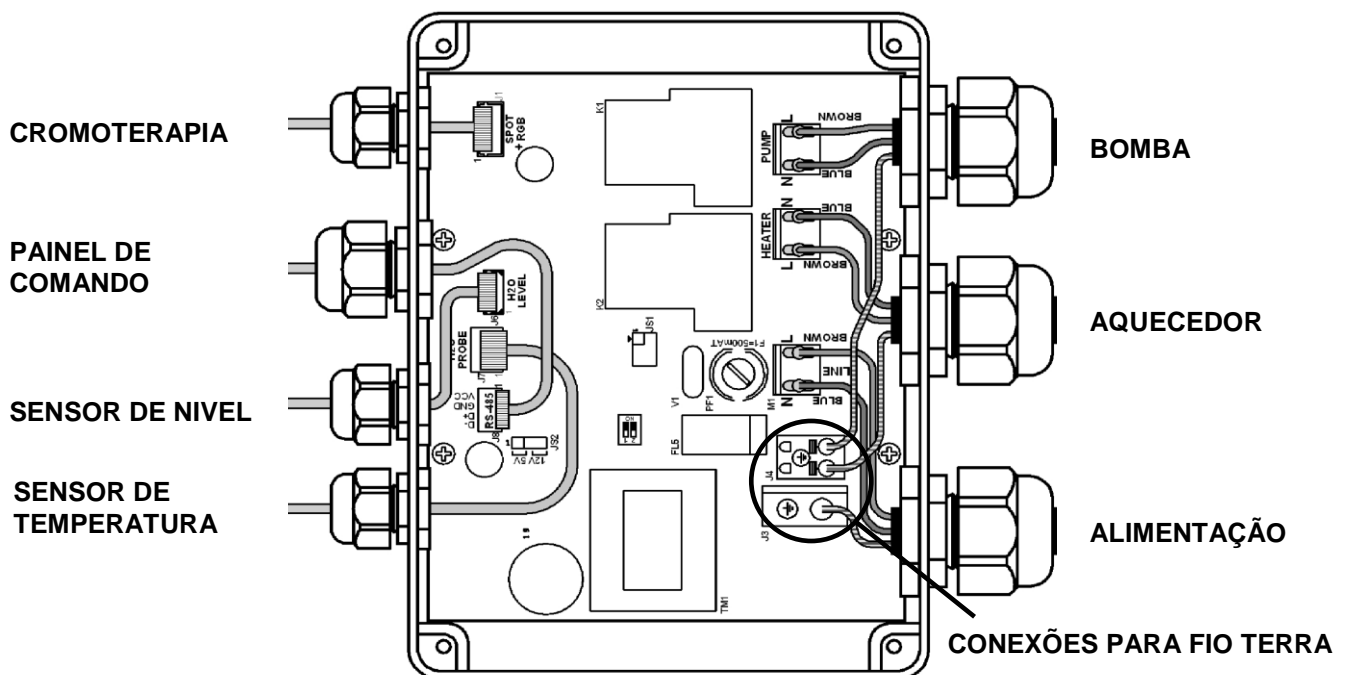

SPA somente com aquecedor:

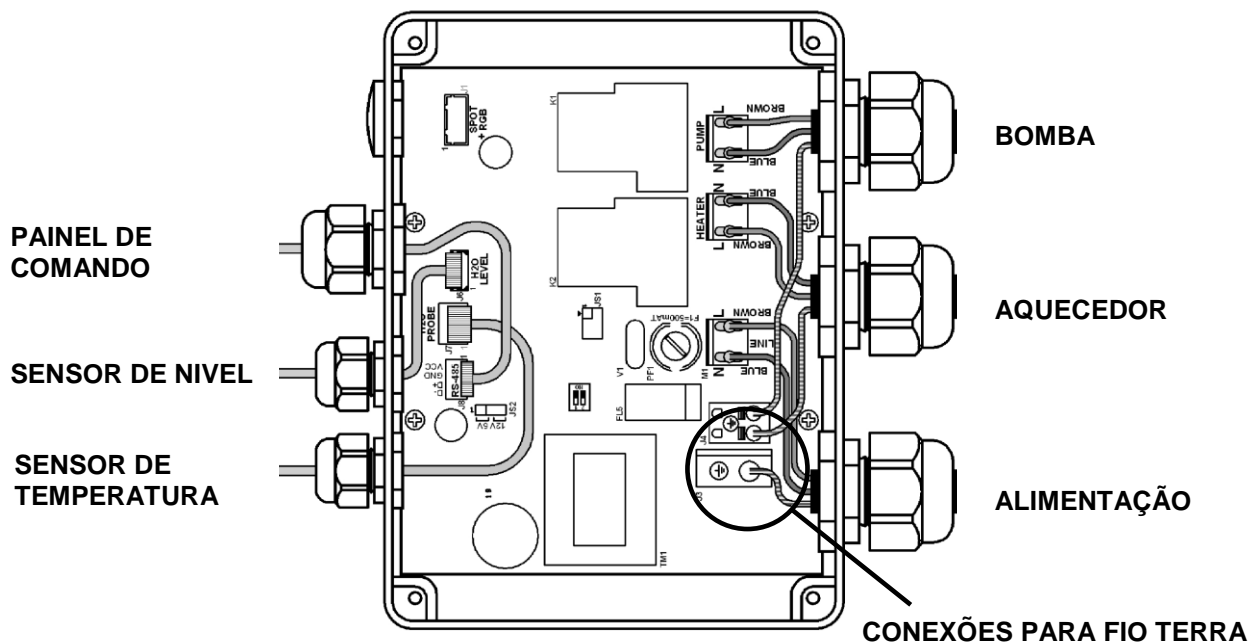

5.8. REMOÇÃO DE RESÍDUOS DE OBRA

Remova todos os resíduos de construção e poeiras com aspirador de pó e ajuda de uma flanela macia. Manuseie o aspirador de pó tomando cuidado para não bater o bocal de aspiração contra as superfícies do SPA. Materiais aderidos sobre a superfície devem ser removidos cuidadosamente com uma esponja macia embebida em água e detergente neutro após a remoção da poeira sobre a superfície do SPA.

5.9. ABASTECIMENTO DO SPA

IMPORTANTE:

Para prevenir a descoloração do acabamento acrílico e provável aparecimento de fissuras ou trincas na superfície, não utilize água à temperatura acima de 60°C, tanto para encher quanto para higienizar ou limpar o Spa.

AVISO IMPORTANTE PARA SPAS QUE POSSUEM CONEXÃO COM A REDE DE ABASTECIMENTO DE ÁGUA (modelos J180, J180 Quality e TERRACE) :

PRESSÃO MÁXIMA PARA ENTRADA DE ÁGUA = 400 kPa

MERIDIAN PLUS / MERIDIAN SPECIAL / MERIDIAN QUALITY / J185 / J185 VIP / J195 / J195 / J215 / J210 / J210 QUALITY / MINI SPA VIP

Estes modelos são abastecidos com mangueira de jardim, até o nível de água atingir as aberturas na tampa do filtro - cerca de 20 cm abaixo da borda

J180

O modelo J180 possui bica para conexão à rede de abastecimento de água.

Encha o Spa até os dispositivos de hidroterapia ficarem totalmente submersos e até abaixo da bica-ladrão.

Poderá ocorrer vazamento pela conexão ladrão da bica-ladrão, indicando que o Spa ultrapassou o nível de água máximo. Feche a torneira de abastecimento do Spa e aguarde o escoamento de toda a água excedente do Spa.

TERRACE e J180 Quality

Feche o dreno e encha o Spa até os dispositivos de hidroterapia ficarem totalmente submersos e até abaixo da bica-ladrão.

Pode ocorrer vazamento de água pela conexão ladrão da bica-ladrão se o Spa for enchido em demasia. Feche a torneira de abastecimento do Spa e abra o dreno por alguns instantes para escoamento da quantidade excedente de água.

6. INSTRUÇÕES DE OPERAÇÃO

Ligue os disjuntores localizados no quadro geral de distribuição, o dispositivo DR e a chave seccionadora bipolar (se houver) do circuito de alimentação do SPA.

IMPORTANTE:

O dispositivo DR garante sua segurança se houver alguma fuga de corrente elétrica em qualquer dos componentes. Se não conseguir armar o dispositivo DR, isto significa que há fuga de corrente elétrica para a terra ou algum elemento com problema, indicando existir a possibilidade de choque elétrico. Neste caso há uma situação de PERIGO. Desligue os disjuntores do circuito de alimentação e só utilize o SPA depois que a origem do problema tiver sido identificada e corrigida.

Inicie o tratamento da água conforme instruções dos capítulos Manutenção da Qualidade da Água, Filtração e Tratamento Químico

6.1. PAINEL DE CONTROLE

O Painel de controle possibilita acionar e ajustar as operações do SPA.

SPA J185 VIP / J195 / J195 L / J215 / J220 / J210 / MERIDIAN PLUS:

LEDS E DISPLAY

Quando acessos indicam que está em funcionamento:

- 1 – LED da Bomba de hidromassagem 2
- 2 – LED da Bomba de hidromassagem 1
- 3 – LED da Iluminação / Cromoterapia
- 4 – LED do Aquecedor
- 5 – LED do Sistema de filtração
- 6 – DISPLAY Indicador de temperatura e mensagens

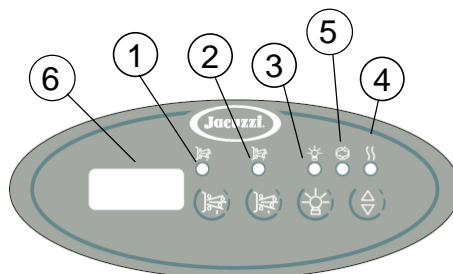

TECLAS

- 1 – Liga / Desliga a bomba de hidromassagem 2
- 2 – Liga / Desliga a bomba de hidromassagem 1
- 3 – Liga / Desliga / Altera a cromoterapia
- 4 – Aumenta / Diminui a temperatura programada

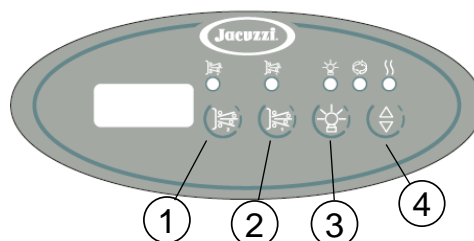

SPA J180 / J180 QUALITY/ J185 / MERIDIAN SPECIAL / MERIDIAN QUALITY / J210 QUALITY / TERRACE / MINI SPA VIP com cromoterapia e aquecedor:

LEDS E DISPLAY

Quando acesos indicam que está em funcionamento:

- 1 – LED da Bomba de hidromassagem
- 2 – LED da Iluminação / Cromoterapia
- 3 – LED do Aquecedor
- 4 – DISPLAY Indicador de temperatura e mensagens

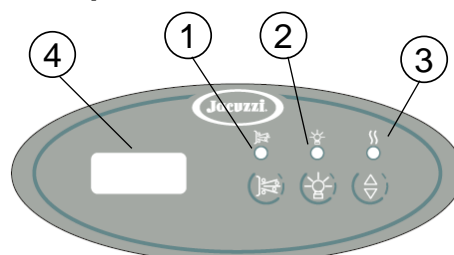

TECLAS

- 1 – Liga / Desliga a bomba de hidromassagem
- 2 – Liga / Desliga / Altera a cromoterapia
- 3 – Aumenta / Diminui a temperatura programada

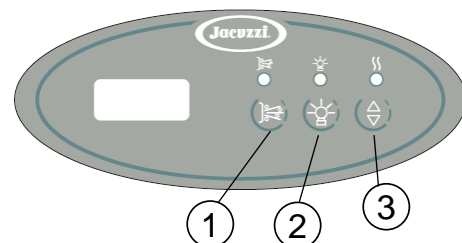

SPA J180 / J180 QUALITY / J185 / J185L / MERIDIAN SPECIAL / MERIDIAN QUALITY / J210 QUALITY / TERRACE / MINI SPA VIP com aquecedor:

LEDS E DISPLAY

Quando acessos indicam que está em funcionamento:

- 1 – LED da Bomba de hidromassagem
- 2 – LED do Aquecedor
- 3 – DISPLAY Indicador de temperatura e mensagens

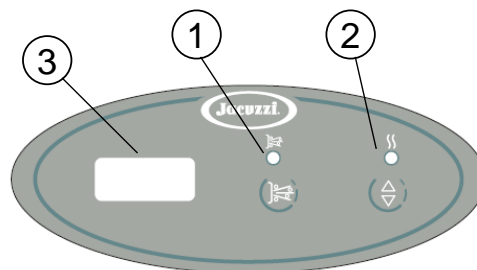

TECLAS

- 1 – Liga / Desliga a bomba de hidromassagem
- 2 – Aumenta / Diminui a temperatura programada

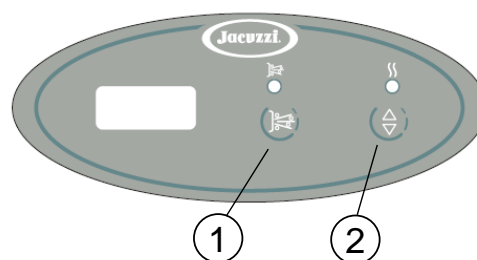

6.2. ACIONAMENTO DA BOMBA DE HIDROMASSAGEM

Os modelos TERRACE, J210 QUALITY, J180, J180 QUALITY, J185, J185 L, MERIDIAN QUALITY, MERIDIAN SPECIAL e MINI SPA VIP são equipados com 1 bomba de hidromassagem

Aperte a tecla bomba  de hidromassagem será acionada e o respectivo LED no painel de controle se acenderá .

Apertando novamente a tecla bomba  a bomba de hidromassagem será desligada e o respectivo LED no painel de controle se apagará.

Demais modelos equipados com 2 bombas de hidromassagem e possuem 2 teclas  bomba e respectivos Leds, bomba 1 e Bomba 2, no painel de controle.

O modo de operação e sinalização no painel de controle é o mesmo descrito anteriormente.

A bomba funciona captando a água através dos dispositivos de sucção e filtro do SPA , retornando-a através dos dispositivos de hidroterapia.

6.3. ACIONAMENTO DA BOMBA 1 DE HIDROMASSAGEM, EM CONJUNTO COM SISTEMA DE FILTRAÇÃO E RECIRCULAÇÃO PROGRAMÁVEL(*)

*Não disponível para os modelos TERRACE, J210 QUALITY, J180, J180 QUALITY, J185, J185 L, MERIDIAN QUALITY, MERIDIAN ESPECIAL e MINI SPA VIP.

A bomba 1 será acionada automaticamente conforme ciclo de filtração programado sugando a água pelos dispositivos de sucção e filtro, retornando pelos dispositivos de hidroterapia.

6.4. AQUECIMENTO

FUNCIONAMENTO CONTÍNUO: Com a bomba de hidromassagem** ligada, selecione a temperatura desejada através da tecla  do painel de controle, pressionando e mantendo pressionada a tecla, o valor da temperatura aumentará, solte a tecla quando o mostrador no painel corresponder a temperatura desejada. Para diminuir, pressione a tecla novamente, o valor da temperatura irá diminuir. Novamente solte a tecla quando o painel mostrar a temperatura desejada. O controle da temperatura se dará automaticamente. O aquecedor é ligado automaticamente e o respectivo led no painel de controle permanecerá aceso. Ao atingir a temperatura programada o aquecedor é desligado e o respectivo led no painel de controle se apaga quando a água do SPA atinge a temperatura selecionada. O aquecedor ligará e desligará automaticamente acendendo e apagando o respectivo led no painel de controle para manter a temperatura programada da água enquanto a bomba de hidroterapia estiver funcionando.

Note que o aquecedor só funcionará se a bomba** estiver operando.

Para verificar a temperatura de aquecimento pressione uma vez a tecla  do painel de controle e observe no display digital a temperatura programada.

Para interromper o aquecimento antes de a água atingir a temperatura programada, pressione a tecla  e reduza a temperatura programada a um valor inferior da temperatura da água.

FUNCIONAMENTO CÍCLICO: Se a bomba** estiver desligada e a temperatura programada for aumentada a um valor superior a temperatura da água, a bomba** e o aquecedor entrarão em funcionamento. Quando a temperatura da água atingir a temperatura programada, a bomba** e o aquecedor serão desligados retornando a funcionar quando a temperatura da água do SPA fica inferior a temperatura selecionada. Para interromper este ciclo intermitente, pressione a tecla  e reduza a temperatura programada a um valor inferior da temperatura da água.

IMPORTANTE: Para resfriamento do aquecedor, a bomba** somente poderá ser desligada após 30 segundos do desligamento do aquecedor.

(**): Para os modelos: J185 VIP, J215, J220 , J 210 e Meridian Plus a bomba que opera em conjunto com o aquecedor é a bomba 1.

DETALHES IMPORTANTES SOBRE O AQUECIMENTO:

A temperatura máxima que pode ser programada é de 40 °C e a mínima, 10 °C.

O fato de a temperatura programada ser ajustada para a temperatura máxima (40°C) não fará com que o aquecimento seja mais rápido. Isso só fará com que a água seja aquecida até 40°C

ATENÇÃO: o tempo necessário para aquecer depende da temperatura que se encontra a água e do seu volume.

O Aquecedor tem capacidade de elevar a temperatura da água do SPA, cerca de 2,1°C/hora em média.

Desta forma, recomendamos que o aquecimento seja acionado com certa antecedência em relação ao momento em que se deseja utilizar o SPA.

SOBREAQUECIMENTO

Se a temperatura da água atingir 42° C, o visor mostrará a indicação "HI". O aquecedor é desligado automaticamente, todas as funções do painel digital são desativadas e um alarme sonoro intermitente será ativado.

Quando a temperatura estiver abaixo de 41°C, o visor deixará de mostrar a indicação HI, as funções do painel digital serão reativadas e o alarme sonoro será suspenso.

O aquecedor se manterá desligado até a temperatura da água cair abaixo da temperatura programada.

ATENÇÃO: O SPA é dotado de um sistema de proteção que interromperá o funcionamento do aquecedor se ocorrer falha dos sensores de temperatura. Neste caso, favor entrar em contato com uma Assistência Técnica Autorizada Jacuzzi próxima à sua localidade para que seu SPA seja revisado e o aquecedor seja rearmado por Agente Técnico Autorizado Jacuzzi.

Em caso de falta ou falha no fornecimento de energia da rede elétrica, o SPA assumirá a programação original de fábrica (Temperatura programada de 10°C)

6.5. CROMOTERAPIA

#1 – Branco
#2 – Vermelho
#3 – Laranja
#4 – Amarelo
#5 – Verde
#6 – Azul
#7 – Violeta
#8 – Rosa

Ao pressionar a tecla , o respectivo led no painel de controle se acenderá e obtém-se a seguinte sequência de função/cores:

Automático (o circuito inicia na cor #1 e muda para a cor seguinte a cada 15 segundos, após a cor #8 o sistema reinicia na cor #1).

Após a cor #8 o retorno é automático para a cor #1.

Para a troca de cores na sequência, é necessário pressionar apenas

uma vez a tecla 

Para retornar à primeira cor, desligue pressionando a tecla  e após 3 segundos pressione a mesma tecla novamente.

Após seis horas sem pressionar a tecla  a cromoterapia desligará automaticamente e o respectivo led no painel de controle será apagado.

6.6. CICLO AUTOMÁTICO DE FILTRAÇÃO PRÉ-PROGRAMADO (*)

(*): NÃO disponível para os modelos J210 QUALITY, J180, J180 QUALITY, J185, J185L TERRACE, MERIDIAN QUALITY, MERIDIAN SPECIAL e MINI SPA VIP

O SPA está pré-programado de fábrica para, após 1 hora ligado à rede elétrica (painel aceso), iniciar automaticamente o ciclo de filtração com duração de 1 hora.

Esta ação ocorrerá estando o SPA ligado à rede elétrica, cheio de água e com a hidroterapia em funcionamento ou não.

Ao iniciar o ciclo de filtração, a bomba 1 será automaticamente ligada caso estiver desligada.

Os leds 2 e 5 permanecerão acesos e a bomba 1 permanecerá ligada por 1 hora que é o tempo de duração mínimo do ciclo de filtração pré-programado de fábrica.

Durante o ciclo de filtração, o SPA poderá ser utilizado normalmente. Todos os demais equipamentos e respectivos comandos no painel do SPA permanecem funcionais.

Estando o SPA ligado à rede elétrica (painel aceso), o ciclo de filtração sempre ocorrerá automaticamente a cada 24 horas, com início e duração conforme pré-programado de fábrica (descrito acima); ou conforme reprogramação feita pelo usuário, seguindo instruções abaixo.

O tempo de duração da filtração e o tempo para iniciar o ciclo de filtração após ligar o SPA poderão ser reprogramados pelo usuário:

- O tempo de duração da filtração poderá ser reajustado de 1 (hum) até 12 (doze) horas.
- O início do ciclo de filtração (momento em que a bomba é ligada automaticamente) poderá

ser reajustado de 0 (zero) até 24 horas após ligar o SPA na rede elétrica.

1) Para alteração do tempo de filtração e/ou o início do ciclo de filtração, acesse o painel de controle da seguinte forma:

1.1) Pressione a tecla  (bomba 1) por 5 (cinco) segundos.

O display irá mostrar: **d. xx**

↳ tempo em hora da duração da filtração

1.2) Para alterar o tempo de duração do ciclo de filtração pressione , e ajuste de 1 até 12 horas.

2) Para alteração do tempo de início do ciclo de filtração, acesse o painel de controle da seguinte forma:

2.1) Pressione a tecla  (bomba 1) por 5 (cinco) segundos.

O display irá mostrar: **d. xx**

↳ tempo de quantas horas irá durar o ciclo de filtração

2.2) Pressione e solte rapidamente a tecla  (bomba 1) novamente.

O display irá mostrar: **s. yy**

↳ tempo de quantas horas após ligar o Spa começará o ciclo de filtração

2.3) Para alterar o tempo de início do ciclo de filtração pressione , e ajuste de 0 até 24 horas

Após 5 (cinco) segundos sem pressionar as teclas de ajuste conforme procedimento acima ou após desligar o SPA da rede elétrica e religa-lo novamente e também em caso de falta ou falha no fornecimento de energia da rede elétrica, o SPA assumirá a última configuração programada para o ciclo de filtração, que voltará a ocorrer automaticamente.

6.7. SISTEMA DE FILTRAÇÃO DOS SPAS MODELOS TERRACE, J210 QUALITY, J185, J185L, J180, J180 QUALITY, MERIDIAN QUALITY E MERIDIAN SPECIAL

O sistema de filtração que é acionado automaticamente ao ligar a bomba de hidromassagem e interrompido quando a bomba de hidromassagem é desligada, não necessitando portanto, nenhum ajuste via painel de controle para o seu funcionamento.

6.8. AJUSTES INDIVIDUAIS DOS JATOS DE HIDROTERAPIA

Os Dispositivos de Hidroterapia PLW e PLC, com jatos largos, de grande abertura e ampla área de atuação, têm intensidade e direção dos jatos ajustáveis.

O ajuste desses dispositivos é feito da seguinte forma:

DIREÇÃO - Posicione o controlador de fluxo do Dispositivo de

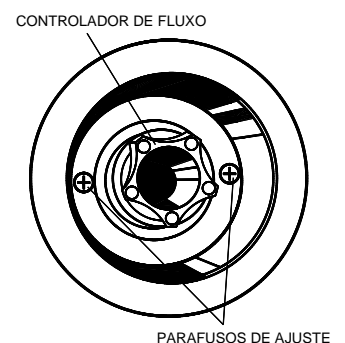

Hidroterapia para dar a direção desejada ao jato d'água. O esforço necessário para o posicionamento depende do aperto dos dois parafusos existentes no dispositivo, sendo menor quando o jato está desligado.

INTENSIDADE DO JATO D'ÁGUA - Gire o controlador de fluxo para variar a intensidade do jato d'água.

Os Dispositivos de Hidroterapia BMH têm jato direcionável. Posicione o controlador de fluxo para dar a direção desejada ao jato d'água.

6.8.1. CONTROLES DOS DISPOSITIVOS DE HIDROTERAPIA SPA J215

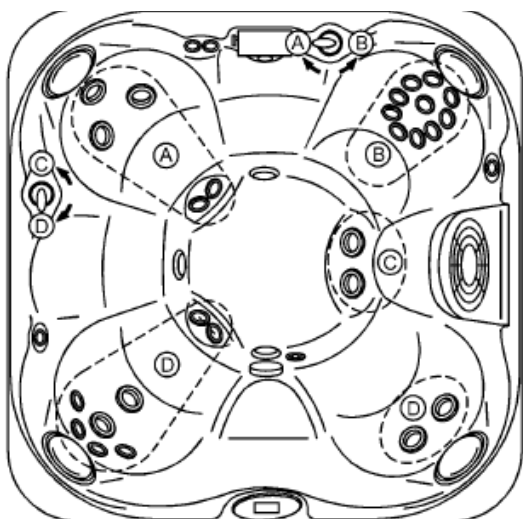

O SPA J215 permite que você escolha o tipo de hidromassagem que você deseja. Ele possui duas Válvulas Desviadoras que possibilitam selecionar quais Dispositivos de Hidroterapia estarão em operação. Para isso basta girar as Alavancas das Válvulas para as posições A (ambas as saídas), B ou C para escolher quais grupos de jatos serão ativados.

Operação: Gire as alavancas das Válvulas Desviadoras 1 e 2 para selecionar quais grupos de Dispositivos de Hidroterapia, designados na ilustração por A, B, C e D, você deseja que operem. Os dispositivos alimentados pela Bomba 1 são controlados pela Válvula Desviadora 1. Os dispositivos alimentados pela Bomba 2 são controlados pela Válvula Desviadora 2.

6.8.2. BOTÕES DE CONTROLE DE AR SPA J215

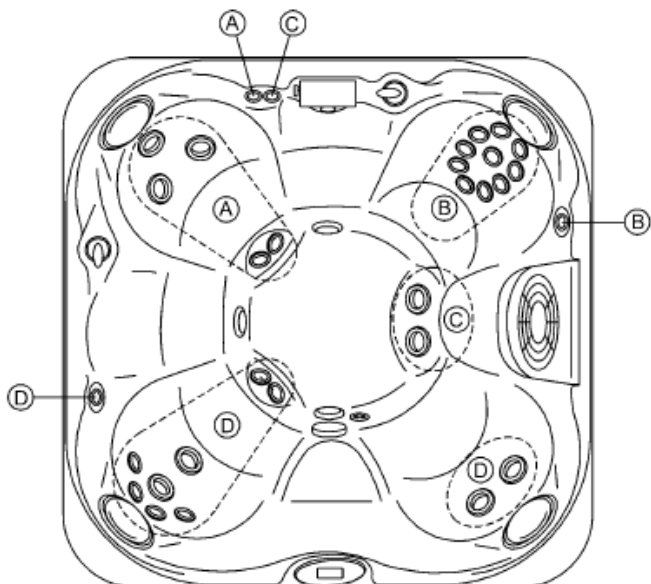

Cada Botão de Controle de Ar controla a admissão de ar em um grupo específico de Dispositivos de Hidroterapia. Pressione o Botão de Controle de Ar uma vez para abrir e novamente para fechar. Para economizar energia (diminuir perda de calor) mantenha os controles de ar fechados quando o SPA não estiver sendo utilizado.

Operação: Pressione os Botões de Controle de Ar, identificados na ilustração como A, B, C e D, para abrir ou fechar a entrada de ar para os correspondentes grupos de Dispositivos de Hidroterapia.

6.9. CONTROLES DE ADMISSÃO DE AR(*)

*Não disponível para o modelo J210 QUALITY, J185, J185L, J185 VIP, TERRACE e MERIDIAN SPECIAL



J195/J195 L /J220 /Mini Spa Vip



Demais Modelos

Figuras Ilustrativas : A quantidade e a configuração de montagem dos controles de admissão de ar poderão variar dependendo do circuito hidráulico do SPA

A intensidade dos jatos de hidromassagem depende também do volume de ar neles contido. Ajusta-se a quantidade de micro bolhas de ar presentes no jato girando os botões de Controle de Admissão de Ar.

Cada botão controla a admissão de ar em um grupo específico de Dispositivos de Hidroterapia, abrindo ou fechando a entrada de ar para os correspondentes grupos de Dispositivos de Hidroterapia.

6.10. SISTEMA DE PURIFICAÇÃO DE ÁGUA CLEARRAY™ (UV ou Ultravioleta) OPCIONAL

O Sistema de Purificação de Água CLEARRAY é uma tecnologia exclusiva que utiliza ultravioleta para eliminar bactérias, vírus e algas dos SPAS Jacuzzi.

A luz ultravioleta UV-C (ou luzes germicidas) no interior da câmara de depuração, inativa micro organismos destruindo seus DNA's, impossibilitando sua reprodução.

O CLEARRAY é um equipamento montado no espaço interno sob o tanque do SPA, associado ao sistema de filtração do SPA.

Depois que a água é movimentada da bomba para os filtros e aquecedor, ela passará pelo CLEARRAY.

Dentro da câmara do CLEARRAY uma lâmpada ultravioleta fará o tratamento e desinfecção da água.

A água é então bombeada de volta ao SPA totalmente cristalina.

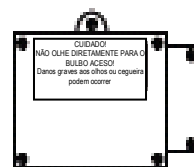

Câmara



Reator

Na parte interna do SPA estão instalados a câmara de depuração de água e o reator. No reator há dois leds indicativos, o led verde indica que há fluxo na entrada e o vermelho, indica que o sistema está funcionando corretamente.

IMPORTANTE:

O CLEARRAY possui um sistema de segurança e proteção interno que o desliga automaticamente em caso de necessidade de limpeza de componentes internos, substituição da lâmpada ou outro tipo de manutenção. Se após efetuar a limpeza do tubo de quartzo e trocar a lâmpada conforme capítulo 9.4 a sinalização luminosa dos leds não estiver conforme mencionado acima, isto significa que o equipamento não está ligando por algum outro motivo. Não há necessidade de descontinuar o uso do SPA, porém para solicitar uma revisão no equipamento, favor entrar em contato com uma Assistência Técnica Autorizada Jacuzzi próxima à sua localidade.

O sistema CLEARRAY é item opcional para os modelos de SPAS cobertos por este manual de instruções e poderá ser adquirido em um revendedor Jacuzzi próximo à sua localidade.

MODO DE OPERAÇÃO / FUNCIONAMENTO:

O sistema CLEARARRAY somente funciona quando a bomba 1 está operando.

Para modelos de Spa sem bomba de circulação e ciclo não-programável de filtração (Terrace, J180, J185, J210 Quality / Meridian Special, Mini Spa Vip), quando instalado, o Cleararray entrará em operação juntamente com a bomba de hidroterapia. Para estes modelos, recomendamos ligar a hidroterapia durante no mínimo 1 hora por dia para manutenção da boa qualidade da água.

Para demais modelos de Spa com bomba de circulação ou sistema de filtração programáveis, o Cleararray quando instalado, será acionado e trabalhará durante o ciclo de filtração. Siga as instruções dos capítulos 7.7 / 7.8 para programação de ciclo de filtração.

7. MANUTENÇÃO

7.1. NÍVEL DA ÁGUA

MERIDIAN PLUS / J215 / J220 / J210 / J210 QUALITY J185 L / J185 VIP / J185 / 180 / J195 / J195 L / MINI SPA VIP

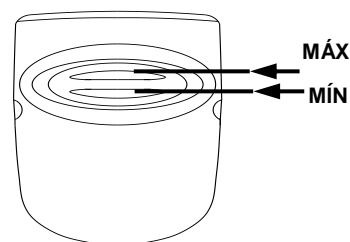

O nível de água no SPA deve ser mantido dentro dos limites conforme indicado acima. A água derramada durante o uso ou perdida por evaporação deve ser reposta para manter o nível.

MINI SPA TERRACE E J180 QUALITY

Mantenha o nível de água do SPA acima dos jatos e abaixo do nível do dispositivo Bica-Ladrão.

7.2. MANUTENÇÃO DA QUALIDADE DA ÁGUA

Manter a qualidade da água garante condições ideais de utilização do SPA e prolonga a vida do equipamento. Uma atitude displicente com relação à manutenção da qualidade da água resultará em condições insalubres para banho e possibilidade de dano ao SPA.

ATENÇÃO - Manter a qualidade da água no SPA é extremamente importante, devendo-se efetuar a filtração e o tratamento químico da água regularmente.

CUIDADO: A falta de tratamento adequado da água pode permitir a proliferação de microrganismos patogênicos.

Se o SPA estiver instalado em locais públicos como hotéis, academias, clubes, centros esportivos, etc., recomendamos a substituição da água periodicamente conforme intensidade do uso, aumentar o tempo do ciclo de filtração, substituir o cartucho de filtração com maior frequência, aferir diariamente o PH da água e a concentração de cloro.

7.2.1. TRATAMENTO QUÍMICO DA ÁGUA

O tratamento químico da água é feito utilizando substâncias que fazem sua desinfecção não permitindo a proliferação de microrganismos, e a tornam quimicamente balanceada, evitando irritações cutâneas e oftálmicas.

Os produtos abaixo mencionados devem ser de marcas tradicionais no mercado, adquiridos em casas de equipamentos e produtos para piscinas e devem ser utilizados conforme instruções e dosagens recomendadas pelo fabricante no rótulo do produto.

O cloro é a substância comumente utilizada para a desinfecção da água. Além de manter a água isenta de microrganismos, a cloração impede a proliferação de algas e oxida os materiais orgânicos nela presentes, os quais dificultam o processo de filtração.

Consumido em parte na destruição e inativação desses elementos, no final, deixa um excesso denominado cloro residual livre, que continua agindo contra os novos poluentes que venham a surgir no SPA.

Deve-se rotineiramente e de acordo com a necessidade, adicionar produtos desinfetantes que contenham cloro na água do SPA, para manter o cloro residual livre dentro os padrões de normas, são encontrados no mercado vários produtos para a cloração da água de piscinas. (Valores recomendados vide a tabela a seguir).

Para o SPA não recomendamos os na forma líquida (hipoclorito de sódio), pois são pouco eficientes em alta temperatura, nem os em pastilhas de dissolução lenta (Tricloro-S-Triazina-Triona), que poderão manchar o SPA, e nem os granulados baseados em hipoclorito de cálcio, que tendem a formar depósitos de cálcio no interior do aquecedor.

Recomendamos utilizar o dicloroisocianurato de sódio (Dicloro-S-Triazina-Triona), encontrado na forma granulada, rapidamente solúvel na água e que não se dissipa rapidamente em temperaturas elevadas.

O controle do pH é outro fator importante no tratamento químico, pois indica o grau de acidez ou alcalinidade da água.

Em escala de 0 a 14, os valores abaixo de 7 indicam água ácida e os acima de 7, água alcalina. O valor 7 indica água neutra.

O pH da água do SPA deve ser mantido levemente alcalino, veja tabela a seguir com valores recomendados.

A alcalinidade total da água, que depende da quantidade de bicarbonatos, carbonatos e hidróxidos presentes na água, também deve ser controlada.

Quando a alcalinidade é elevada torna-se difícil controlar o pH da água, que tende a manter-se elevado.

Para reduzi-la, recomenda-se substituir parte da água do SPA.

A alcalinidade deve ser mantida dentro dos parâmetros da tabela a seguir.

Ao efetuar a adição de produtos químicos, acione a filtração do SPA e deixe operar durante pelo menos 30 minutos.

Verifique diariamente a qualidade da água utilizando o estojo de testes WTKC104 Jacuzzi, que permite determinar facilmente o pH e o teor de cloro residual livre.

Quanto mais intenso e frequente for o uso do SPA, mais freqüentemente deve ser feito a verificação de parâmetros de qualidade e o tratamento químico da água.

Atenção

- ✓ **Filtrar a água pelo menos 2 horas por dia. Em períodos de uso mais frequente, aumentar o tempo de filtração da água para modelos de SPAs descritos no capítulo 7.8.**
- ✓ **Não utilize o SPA se o teor de cloro residual livre estiver acima de 5,0 ppm**

IMPORTANTE:

Mantenha um nível de higienização estável seguindo os parâmetros da tabela a seguir:

	COM CLEARARRAY	SEM CLEARARRAY
Ph	7.2 – 7.6	7.2 – 7.6
Cloro	NÃO MENOS QUE 1,0 PPM	3.0 – 4.0 PPM
Bromo	NÃO MENOS QUE 2,0 PPM	2.0 – 4.0 PPM
Alcalinidade total	80 – 150 PPM	80 – 150 PPM
Cálcio	150 – 250 PPM	150 – 250 PPM

7.3. LIMPEZA DO FILTRO

Para garantir um ótimo desempenho do SPA, limpe o filtro cartucho mensalmente ou conforme for necessário. Mantenha o cartucho limpo, pois sua obstrução prejudica a qualidade da água.

Para remover o cartucho proceda conforme as orientações a seguir, exceto modelo Mini Spa Terrace, J180 QUALITY, J215 e J220 :

1 - Desligue o suprimento de energia do SPA

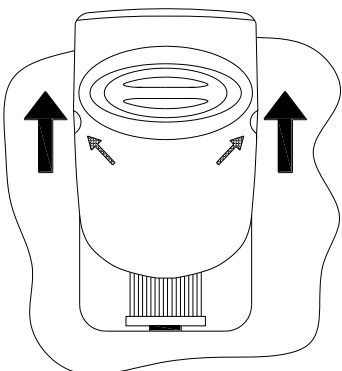

2 - Levante a tampa do filtro, segurando-a pelos rebaxos laterais, para desencaixá-la dos suportes e removê-la.

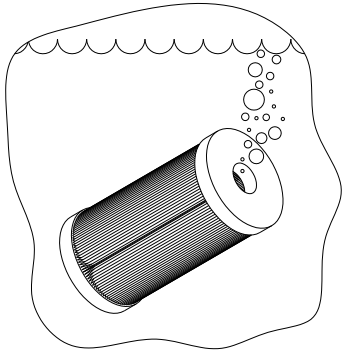

3 - Remova o filtro cartucho do encaixe girando e puxando para cima simultaneamente.

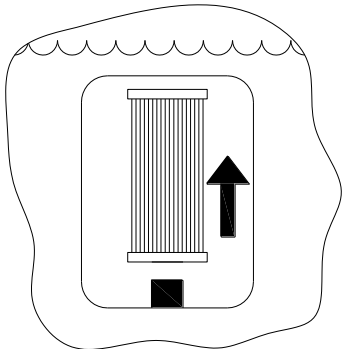

4 - Lave e enxague todas as dobras do cartucho utilizando uma mangueira de jardim com jato forte. Faça isto de cima para baixo. Repita este procedimento até que todas as dobras estejam limpas.

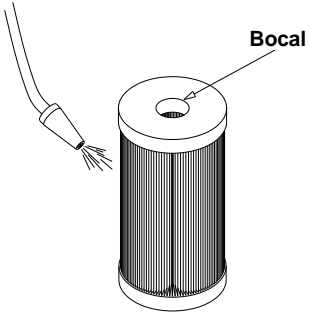

5 - Mergulhe o cartucho na água do SPA com o bocal voltado para cima para permitir o escape do ar retido

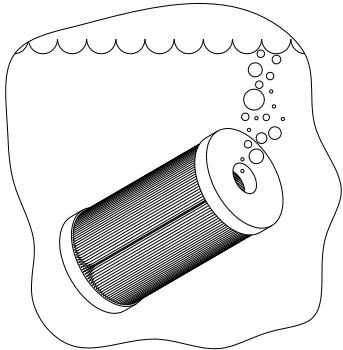

6 - Coloque o cartucho de volta no alojamento, virando-o no interior da água, pressionando para baixo e girando no dispositivo para melhor acomodá-lo.

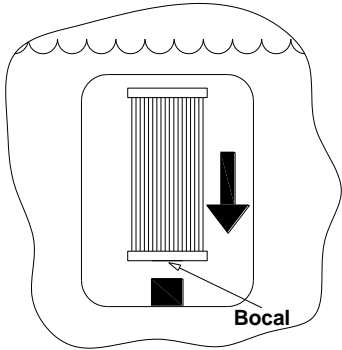

7 - Instale a tampa do filtro, deslizando-a para baixo até encaixá-la nos suportes de fixação.

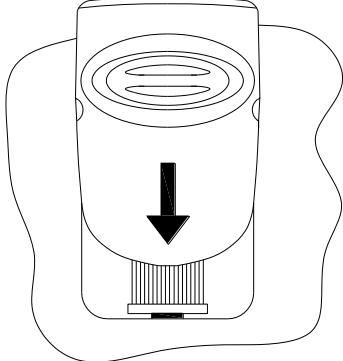

8- Restabeleça o suprimento de energia do SPA.

NOTA: Se o Cartucho estiver sujo, impregnado de gordura ou óleo, mergulhe-o, dentro de um balde plástico, em uma solução de água e detergente em pó para máquina de lavar louças, na dosagem conforme instruções do fabricante, durante 1 hora. Em seguida lave-o com a mangueira conforme descrito anteriormente. Repita a operação enxaguar por 2 vezes.

Se necessário substituição do filtro cartucho por um novo, este poderá ser adquirido em uma Assistência Técnica Autorizada Jacuzzi mais próxima da sua localidade.

SPA J215 / J220

O SPA é equipado com um Cesto Coletor e dois Cartuchos do Filtro, localizados atrás da Tampa do Filtro / Coadeira. Pequenas impurezas são filtradas pelo Cesto Coletor e pelo Cartucho do Filtro conectado à Bomba de Recirculação.

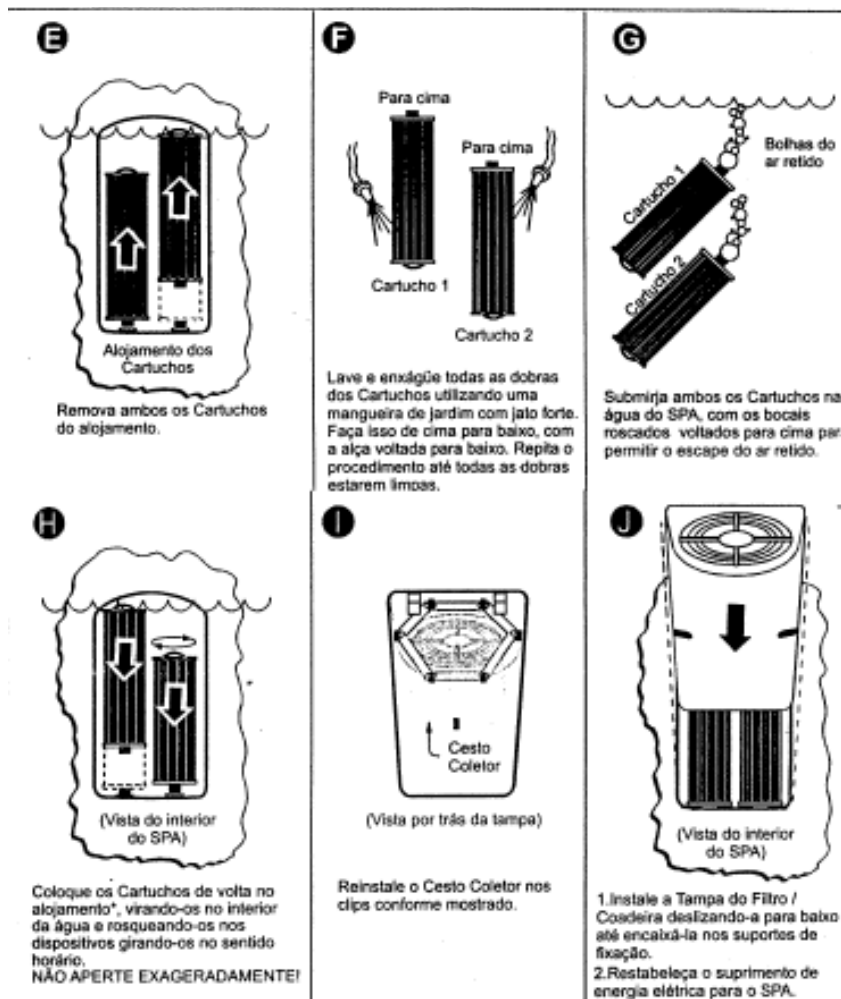
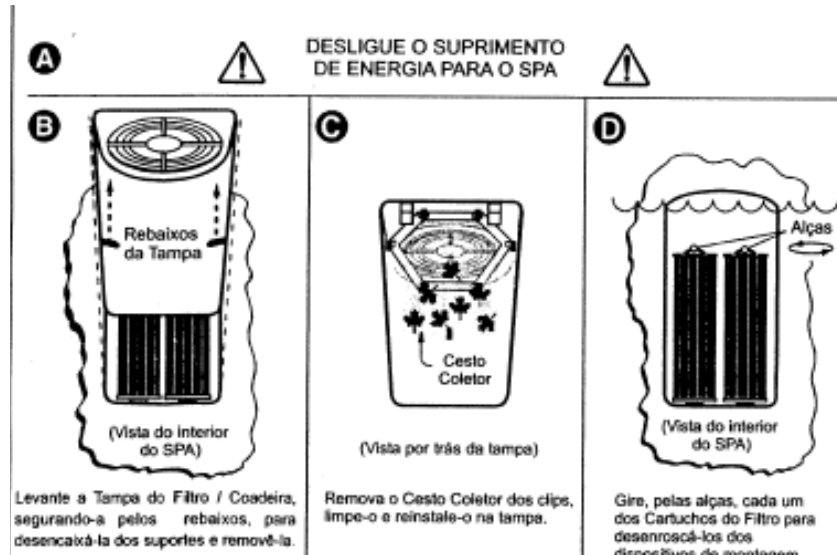

Impurezas maiores são filtradas pelo Cesto Coletor e pelo Cartucho do Filtro interligado à Bomba, tanto durante os ciclos de aquecimento e filtração como nos períodos de utilização da hidromassagem. O Cesto Coletor e os Cartuchos do Filtro removem as matérias flutuantes e em suspensão, garantindo uma insuperável qualidade da água. Para garantir um ótimo desempenho do SPA, limpe o Cesto Coletor e ambos os Cartuchos do Filtro mensalmente ou conforme for necessário.

SEMPRE DESLIGUE O SUPRIMENTO DE ENERGIA PARA O SPA ANTES DE LIMPAR OS CARTUCHOS DO FILTRO!

Verifique regularmente a vazão do jato de retorno do filtro (posicionado no lado oposto ao dispositivo bica-ladrão): sinta com a palma da mão se o jato continua funcionando com boa vazão de água.

Quando este jato de retorno estiver bem fraco, significa que houve redução significativa da vazão devido a retenção de resíduos pelo filtro cartucho: o filtro cartucho deve ser limpo.

O filtro está instalado na tubulação do SPA, e tem acesso retirando-se o painel de fechamento removível na lateral frontal do SPA.

- Antes de soltar o copo translúcido do filtro, feche os dois registros presentes na tubulação antes e depois do filtro para que não esvazie a água do SPA
- Utilize a chave plástica que acompanha o produto para soltar e prender o copo do filtro.
- Lave o cartucho utilizando uma mangueira de jardim com jato forte, faça isto de cima para baixo e repita até que o cartucho esteja completamente limpo.

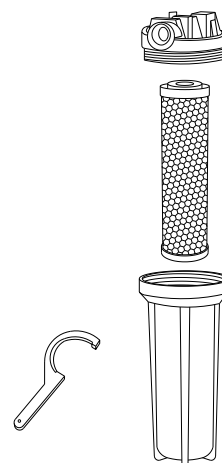

NOTAS:

Se o cartucho estiver muito sujo, impregnado de gordura ou óleo, mergulhe-o, dentro de um balde plástico, em uma solução de água e detergente em pó para máquina de lavar louças na dosagem conforme instruções do fabricante, durante 1 hora. Em seguida lave-o com a mangueira conforme descrito anteriormente. Repita a operação de enxaguar por 2 vezes.

CUIDADO: Evite o contato da solução de detergente com a pele. Utilize luvas de borracha

Dependendo do modo e frequência de uso, mesmo após a limpeza do filtro cartucho, o jato de retorno do filtro pode parecer ainda estar entupido, sem vazão.

Em condições normais de uso e limpeza periódica, seguindo as instruções de limpeza conforme acima, isto pode ocorrer após 12-13 meses de uso do SPA com o mesmo filtro cartucho e significa que o filtro cartucho está saturado por acúmulo de resíduos em seu interior.

Nesta situação, deve-se proceder à substituição do filtro cartucho por um novo, que poderá ser adquirido em uma Assistência Técnica Autorizada Jacuzzi mais próxima da sua localidade.

7.4. CLEARARRAY™ - TROCA DA LÂMPADA E LIMPEZA DO TUBO DE QUARTZO

IMPORTANTE: é obrigatório que a lâmpada UV seja substituída e o tubo de quartzo limpo a cada 12 meses para garantir seu ótimo desempenho.



PERIGO: desligue o disjuntor do spa antes de proceder à substituição da lâmpada uv ou qualquer outro componente !

PERIGO: nunca olhe diretamente para o bulbo da lâmpada. isto poderá causar lesões graves nos olhos ou cegueira.

ATENÇÃO: drene o spa e espere a lâmpada esfriar totalmente, antes de remover o tubo de quartzo.



Figura 1

Observação: A posição do Sistema CLEARRAY e suas conexões podem variar conforme o modelo do SPA.

INSTRUÇÕES PARA TROCA DA LÂMPADA E LIMPEZA DO TUBO DE QUARTZO:

1. Desligue o disjuntor e esvazie o SPA conforme capítulo 9.5.
2. Para acessar o sistema CLEARRAY, o fechamento lateral externo em madeira sintética sob o painel de comando do spa deverá ser removido soltando-se os parafusos de fixação, com auxílio de uma chave de fenda ou Philips, conforme o modelo do spa.
3. Desconecte o Sistema CLEARRAY da caixa de comando: Fig. 2.

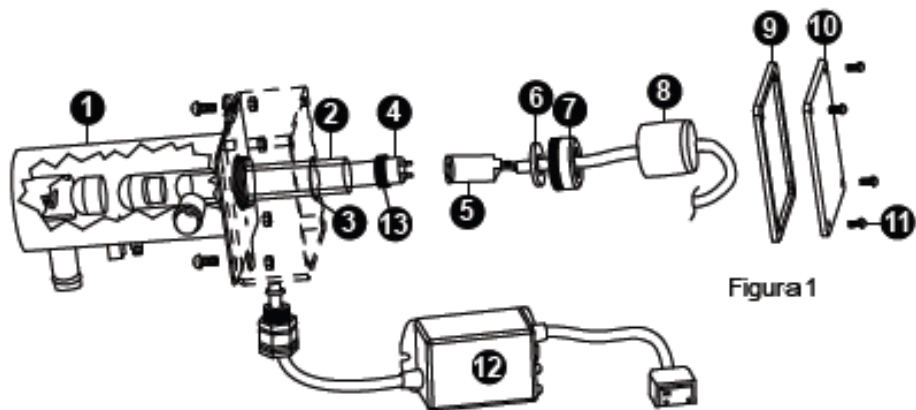

Figura 2

4. Espere a lâmpada ultravioleta esfriar completamente. Após esfriar, remova a tampa do Sistema CLEARRAY (10) e a vedação (9) removendo os quatro parafusos (11).



Figura 3

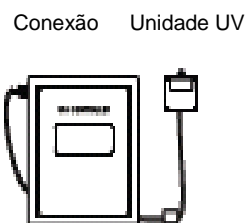

Figura 4

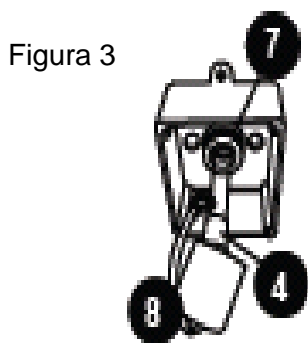

Figura 5

5. Remova o soquete da lâmpada (8) deslizando-o sobre o cabo fora da porca de compressão (7), Figura 3.
6. Remova lentamente a lâmpada UV (4) para fora do tubo de quartzo
7. Remova o soquete (5) da lâmpada UV (4), Figura 4.
8. Remova a porca de compressão (7) virando-a no sentido anti-horário, Figura 3. Utilize um par de alicates se necessário, Figura 5. Você vai encontrar uma arruela de compressão de aço inoxidável(6) que passa pelo tubo de quartzo. Guarde essa arruela (6) para uso posterior, Figura 6. Há também um anel de vedação (13), comprima o anel de vedação, lentamente e cuidadosamente remova o tubo de quartzo.

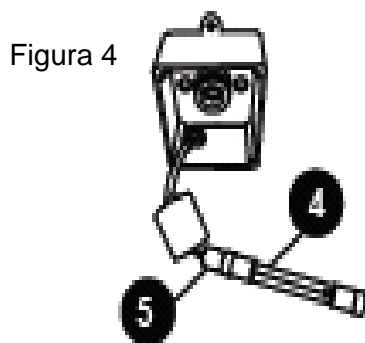

Figura 6

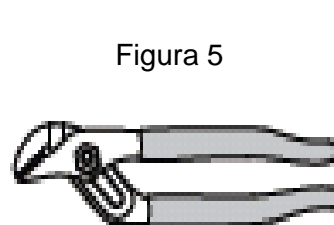
9. O tubo de quartzo (2) poderá ser aberto para limpeza ou substituído. Para a limpeza do tubo de quartzo (2), siga os passos 8 e 9 e então proceda para o passo 10. Para a substituição do tubo de quartzo (2), pule os passos 8 e 9 e proceda para o passo 12.
10. Limpando o tubo de quartzo: Limpe o tubo de quartzo com um papel toalha ou uma toalha de algodão seca. Se necessário, um produto de limpeza desengordurante pode ser utilizado.

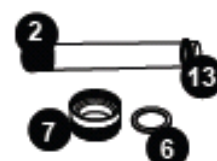

ATENÇÃO: Não utilize produtos de limpeza abrasivos que podem arranhar a superfície do tubo de quartzo.

11. Lave o tubo de quartzo com água limpa para remover completamente quaisquer produtos de limpeza que foram utilizados.
12. **Substituindo o tubo de quartzo:**

O novo tubo de quartzo não possui uma almofada preta como o tubo de quartzo original; isto é normal: a almofada foi fornecida com o tubo de quartzo original para protegê-lo de quebra durante o transporte.

Instale o anel preto (13) na ponta aberta do tubo de quartzo. Posicione o novo tubo de quartzo (2) na câmara de água (1) com o alojamento, certificando-se de que esteja corretamente inserido e posicionado dentro do tubo. Somente uma pequena porção será exposta quando estiver encaixado corretamente.

13. Reinstale o anel de compressão (6) sobre a extremidade aberta do tubo de quartzo (2). Pressione-o contra o anel de vedação preto (13).
14. Reinstale e aperte com a mão a porca de compressão do quartzo (7) girando-a no sentido **horário**.
15. Encha o SPA com água.
16. **Teste 1:** Assegure que não há vazamentos na vedação, caso haja, interrompa o enchimento e reaperte a porca de compressão (7). Se houver vazamento de água visível, PARE e aperte a porca de compressão (7) usando um par de alicates com no máximo 1/4 de volta. Se não vedar, repita os passos 1 ao 13. Certifique-se de que não há vazamento antes de prosseguir para o passo 17.
17. **Teste 2:** Ligue o SPA. Ligue a bomba para circular a água pelo CLEARRAY. Aguarde 5 minutos e certifique-se de que não há vazamentos. Se houver vazamento, PARE, elimine imediatamente repetindo o processo de manutenção do passo 1 até o passo 14. **Certifique-se de que não há vazamento de água visível e desligue a bomba e o SPA antes de prosseguir para o passo 18.**
18. Reconecte o soquete (5) na nova lâmpada UV (4). Recomendamos o uso de luva de látex para manusear a nova lâmpada UV.
Observação: Alinhe os pinos na lâmpada UV (4) aos orifícios no soquete da lâmpada (5) antes de inserir os pinos completamente dentro dos orifícios do soquete. O não cumprimento dessa etapa irá danificar a lâmpada UV.



ATENÇÃO: NÃO TOQUE A NOVA LÂMPADA UV DIRETAMENTE COM AS MÃOS. A oleosidade da pele causará manchas na lâmpada UV e reduzirá sua vida útil. Use luvas de látex para manusear a nova lâmpada UV.

19. Deslize a nova lâmpada UV (4) de volta para dentro do tubo de quartzo, Figura 3.
20. Reinstale a lâmpada (8) de volta com a porca de compressão(7).
21. Reinstale a tampa de fechamento (10) com a vedação (9) e aperte com os parafusos.
22. Reconecte o Sistema CLEARRAY ao controlador e ligue o SPA.
23. Importante:



ATENÇÃO: O Sistema CLEARRAY inclui uma lâmpada UV. Lâmpadas UV contém mercúrio e devem ser descartadas de acordo com normas de descarte de materiais e de proteção ambiental previstas em sua localidade domiciliar, Município ou Estado .

24. Uma vez que a energia é ligada, observe o reator (12), Figura 7, para verificar se o Sistema CLEARRAY está funcionando. Uma luz verde indica que o Sistema CLEARRAY está energizado e deve estar sempre ligado. Uma luz vermelha indica que o sistema está operando.



Figura 7

Obs.: Componentes novos para reposição acima mencionados deverão ser adquiridos em uma Assistência Técnica Autorizada Jacuzzi mais próxima da sua localidade.

7.5. DRENAGEM

A evaporação, os produtos químicos para tratamento da água, loções, perfumes, pés sujos, a poeira trazida pelo vento etc., podem produzir um acúmulo de impurezas que o filtro é incapaz de remover.

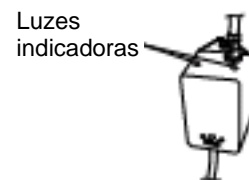
A cada 3 a 6 meses pode ser necessária a substituição da água do SPA.

Esse intervalo de tempo depende de vários fatores, tais como frequência de utilização, número de usuários, frequência de manutenção da qualidade da água, etc.

Você notará que é necessária a substituição da água quando não puder controlar a formação de espuma e não conseguir manter a transparência e brilho da água, mesmo estando todos os parâmetros físico-químicos dentro de valores aceitáveis.

CUIDADO!

ANTES DE DRENAR O SPA desligue o interruptor bipolar e/ou interruptor DR e disjuntores do circuito de alimentação para interromper o suprimento de energia elétrica e evitar riscos de choques elétricos e danos aos componentes.

Só restabeleça a alimentação de energia após o SPA ter sido enchido novamente.

MERIDIAN PLUS/ J215/ J220 / J210/ J210 QUALITY/ J185 VIP/ J185/ 180/ J195 / J195 L .

O esvaziamento dos modelos de Spa mencionados acima é feito retirando o plug ½” BSP em pvc branco do terminal do duto de drenagem ½ “ em pvc marrom, localizado na parte interna inferior do Spa, próximo à base de resina + fibra de vidro.

Em spas sem fechamento, este terminal com plug branco está localizado próximo à motobomba. Em Spas com fechamento lateral, dependendo do modelo do Spa, o plug branco de drenagem pode ser localizado externamente na base do Spa.

A água será drenada até o nível dos dispositivos de sucção, devendo a restante ser retirada manualmente.

Limpe a superfície do SPA, as grades dos Dispositivos de Sucção e o cartucho do Filtro.

Recoloque o plug ½” BSP na tubulação de drenagem e, utilizando uma mangueira de jardim, encha o SPA até o nível recomendado. Faça o tratamento químico da água. Ligue os disjuntores, o dispositivo DR e a chave seccionadora bipolar do circuito de alimentação do SPA e automaticamente um novo ciclo de filtração será iniciado.

Para os modelos **J185L** e **Mini Spa VIP**, o esvaziamento é realizado através de um registro de 25mm localizado próximo a motobomba.

MINI SPA TERRACE E J180 QUALITY

Desligue a bomba e coloque o dreno em posição de esvaziamento.

Após o esvaziamento do Spa , o resíduo da água servida remanescente na tubulação e na bomba escoará pelo dispositivo de sucção do SPA, impedindo a contaminação da água limpa e a formação de mau cheiro.

Ao esvaziar o SPA, retire também a água armazenada no alojamento do filtro.

FUNCIONAMENTO DO DRENO POP-UP

**PRESSIONE
UMA VEZ PARA ABRIR**

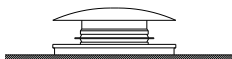

**PRESSIONE
NOVAMENTE PARA
FECHAR**

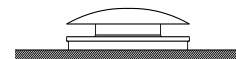

7.6. LIMPEZA

SUPERFÍCIE DO SPA E FECHAMENTO LATERAL

Os Spas Jacuzzi não necessitam produtos especiais para sua limpeza e conservação.

Para retirar pó da parte externa, feche o SPA com a tampa térmica de cobertura Jacuzzi e utilize um espanador ou aspirador de pó tomando cuidado para não bater o bocal de aspiração contra as superfícies do SPA.

Para retirada de borra aderida à parede lateral interna do SPA na altura da superfície da lâmina d'água, utilize um pano de algodão macio, torcendo-o algumas vezes dentro de um balde plástico durante o processo de limpeza, para retirada de resíduos absorvidos pelo pano.

Para limpeza mais intensiva da superfície interna do tanque após esvaziar o SPA, limpeza de bordas e fechamento lateral, uma esponja macia lado espuma ou flanela macia embebida em solução de água + detergente neutro devem ser utilizadas.

É necessário enxaguar bem o tanque do SPA antes de reabastecê-lo com água, seguindo-se as instruções seguintes:

1. Com o dreno aberto (bocal do dreno sem plug branco ½” BSP), enxague bem a parte interna do tanque com uma mangueira sem esguichar a água. Repita esta operação por 2 vezes.

2. Aguarde o completo escoamento da água de enxague de dentro do tanque do Spa, Se necessário, retire manualmente o excesso de água acumulado no fundo do SPA.
3. Feche o dreno e encha o SPA com água até cobrir totalmente as grades dos dispositivos de sucção na parte inferior interna do tanque.
4. Abra o dreno e esvazie o SPA novamente.
5. Feche o dreno e reabasteça o SPA completamente conforme capítulo 6.
6. Utilize toalha felpuda macia para secar o lado de fora do SPA.

IMPORTANTE: O Spa não deve ser lavado com jatos d'água aplicados diretamente em sua parte externa (fechamento).

IMPORTANTE: O acrílico é danificado por aquecimentos extremos, tais como cigarros, pontas de cigarros e palitos de fósforo acesos ou após imediatamente apagados, que podem causar danos irreversíveis ao acabamento.

Para prevenir a descoloração do acabamento acrílico e provável aparecimento de fissuras ou trincas na superfície, não utilize água à temperatura acima de 60°C, tanto para encher quanto para higienizar ou limpar o Spa.

Não utilizar substâncias e produtos para limpeza que contenham os seguintes componentes em sua formulação ::

Anil	Tolueno
Corantes em geral	Benzeno
Solução de iodo	Laca tinner
Mercúrio cromo	Acetato de etilo
Fenol	Violeta de genciana
Peróxido de hidrogênio	Água sanitária
Hipoclorito	Acetona

ATENÇÃO: Materiais abrasivos e produtos de limpeza quimicamente agressivos não devem ser utilizados.
Produtos siliconados ou aromatizados devem ser evitados.

GRADES DOS DISPOSITIVOS DE SUCÇÃO

As grades dos dispositivos de sucção, localizados na parte mais profunda do SPA, devem ser examinadas pelo menos uma vez por semana e limpadas com uma escovinha tipo escova de dentes se estiverem muito sujas. Se houver necessidade de removê-las do SPA, reponha-as imediatamente após a limpeza.

TAMPA DO FILTRO (exceto Mini Spa Terrace e J180 Quality)

Verifique semanalmente se existem cabelos e outros resíduos retidos ou aderidos à tampa. Para retirar a tampa, remova-a puxando para cima. Retire os resíduos manualmente. Se necessário, remova a sujeira do lado interno da tampa com uma escova doméstica de cerdas macias sob água corrente e reinstale a tampa no SPA.

TAMPA TÉRMICA DE COBERTURA OPCIONAL

Para prolongar a vida da tampa térmica de cobertura ou tampa de fechamento, manuseie com cuidado e limpe-a regularmente. Abaixo seguem instruções de cuidados na limpeza :

Remova poeiras, sujeiras, folhas e quaisquer detritos com espanador ou flanela macia. Esguiche completamente a cobertura com água corrente em abundância.

1. Usando uma esponja grande ou uma escova de cerdas macias, use sabão ou detergente neutros e escove suavemente a cobertura.
2. Enxágüe com água corrente em abundância e não permita que seque sabão na cobertura. Não utilize sabão na parte interna da cobertura.
3. Secar à sombra. Se desejar, seque a tampa com uma toalha felpuda macia

ATENÇÃO :

Não utilize solventes ou produtos que contenham cloro, silicone ou álcool.
 Não use materiais abrasivos ou produtos de limpeza quimicamente agressivos.
 Ao lavar, seque à sombra sem aplicação de calor nem utilize secador

7.7. LONGOS PERÍODOS SEM USO

IMPORTANTE:

Longos períodos sem uso e, conseqüentemente sem tratamento da água (mais do que 2 semanas) não são recomendados devido à possibilidade de proliferação de material orgânico indesejável na água não tratada ou não filtrada.

Nos casos de longas ausências, viagens ou falta de uso, deve-se drenar o SPA e desligar a chave seccionadora bipolar do circuito de alimentação, dispositivo DR e disjuntor localizados no quadro geral de distribuição.

7.8. MODO ANTI-CONGELAMENTO

Em períodos de inverno ou de frentes frias, estando instalado em locais onde a temperatura ambiente pode ser menor que +5 °C chegando até a temperaturas próximas a 0 °C ou negativas, para evitar congelamento da água, que pode causar danos ao circuito hidráulico e às bombas do Spa, siga os procedimentos a seguir:

- Os modelos Meridian Plus, J185 VIP J215, J220 e J210 devem ser mantidos conectados à rede elétrica e ajustados em modo de filtração automático
- Os modelos Meridian Special, Mini Spa Terrace, J 180, J 180 Quality, J 185 , J185 L, J 210 Quality e MINI SPA VIP devem ser ligados no mínimo durante 1 hora por dia, com aquecedor ajustado a + 35 °C .

Obs.: No caso do Mini Spa Terrace com dreno conectado ou não à rede de esgoto, é recomendável esvaziar o SPA e reabastecê-lo somente quando for usá-lo

- Quando não estiver em uso, o Spa deve ser mantido sempre coberto e protegido pela tampa térmica de cobertura .

- Para períodos mais prolongados de frio intenso ou longos períodos onde o SPA não será utilizado, recomenda-se esvaziar o SPA e posteriormente abastecê-lo novamente

8. MENSAGENS NO PAINEL SINALIZANDO OCORRÊNCIA DE FALHAS

O display digital além de indicador de temperatura também é utilizado para alertar o usuário sobre o estado de operação do sistema.

Mensagem no painel	Razão/descrição
Er	Sensor de temperatura não está funcionando adequadamente / ou a temperatura da água é superior à 45°C ou menor que 0°C
HI	Sobreaquecimento - A temperatura da água é maior que 42°C
LL	Nível da água Baixo / Falha no sensor de nível
Fr	Baixa Temperatura da água - entre 0 e 3°C
FL	Não há fluxo / falha no sensor fluxo

9. PROCEDIMENTOS PARA CORREÇÃO DE FALHAS

O SPA tem um sistema de controle de autodiagnóstico. Esse sistema mostra as mensagens abaixo, caso algum problema seja detectado.

Siga os procedimentos abaixo para correção de defeitos e em caso de dúvida, favor entrar em contato com o Suporte Técnico Jacuzzi através dos meios disponibilizados ao final deste Manual.

A – BOTÕES DE CONTROLE NÃO FUNCIONAM

- ✓ Verifique se há falta de energia elétrica.
- ✓ Verifique se os disjuntores do quadro geral de distribuição, interruptor bipolar do circuito de alimentação ou dispositivo DR estão ligados.

B – AQUECEDOR NÃO FUNCIONA

- ✓ Verifique se a temperatura escolhida é superior à temperatura da água.

C – ÁGUA TURVA

- ✓ Verifique se o cartucho de filtração está sujo
- ✓ Verifique se o tratamento químico da água está sendo feito corretamente
- ✓ Aumente o tempo de filtração
- ✓ Troque a água por acúmulo de impurezas

D – BAIXA VAZÃO NOS DISPOSITIVOS DE HIDROTERAPIA

- ✓ Verifique se as grades dos dispositivos de sucção estão obstruídas.
- ✓ Verifique se os controladores de ar estão fechados.

E – MENSAGEM “FL”:

- ✓ Verifique se o cartucho de filtração está sujo.
- ✓ Verifique se o nível de água está baixo.
- ✓ Verifique se as grades dos dispositivos de sucção estão obstruídas.

F – BOMBA NÃO DESLIGA

- ✓ Verifique a temperatura programada e reduza se necessário (aquecedor ligado).

Caso os procedimentos acima descritos não conseguirem resolver o problema, favor entrar em contato com a Assistência Técnica Autorizada Jacuzzi mais próxima à sua localidade ou com o Suporte Técnico Jacuzzi através do nº de telefone mencionado ao final deste Manual.

Nossa rede de Assistência Técnica Autorizada Jacuzzi consta no site
<http://www.jacuzzi.com.br/contato/assistencia-tecnica/>

GARANTIA

Os Produtos JACUZZI® são garantidos, contra defeitos de fabricação, pelo prazo de 01 ano (3 meses de garantia legal + 9 meses de garantia da Jacuzzi) contado a partir da data da entrega da mercadoria ao consumidor final com a necessária nota fiscal e esse termo devidamente preenchido pelo fornecedor no ato de entrega.

A garantia compreende a substituição de peças no reparo de defeitos de fabricação devidamente constatados pela fabricante, e/ou quando o produto apresentar defeito que o torne impróprio ou inadequado para o uso ou consumo a que se destina.

A Jacuzzi por não oferecer serviços de instalação e/ou assentamento de Produtos, não se responsabiliza pelos defeitos ou problemas decorrentes da instalação e/ou assentamento dos mesmos.

A garantia não cobre despesas referentes à remoção, transporte dos produtos até a fábrica da Jacuzzi do Brasil ou ao local de assistência técnica determinado por ela e reinstalação do produto, bem como quaisquer outras despesas que não aquelas compreendidas na substituição de peças no reparo de defeitos de fabricação.

Esta garantia fica totalmente invalidada se:

- O produto não possuir a necessária nota fiscal de compra e esse termo de garantia devidamente preenchido pelo fornecedor no ato da entrega do produto.
- O defeito eventualmente apresentado for ocasionado pelo Consumidor ou Terceiros estranhos ao fabricante;
- Não tiverem sido seguidas, na instalação e na operação do produto, as recomendações que constam do Manual de Instruções que acompanha o produto;
- O produto tiver sofrido modificações, danos ou tenha sido utilizado de forma não compatível com o fim a que se destina.
- Forem utilizadas peças adaptadas, não originais ou inadequadas,
- For realizada limpeza inadequada do produto com utilização de saponáceos, produtos químicos e abrasivos, solventes, palha de aço, esponja dupla face e outros semelhantes que venham causar danos ao produto;
- Instalação e/ou assentamento inadequado (s) ou fora das orientações técnicas estabelecidas pela Jacuzzi no manual que acompanha o produto;
- Forem constatados danos causados no produto proveniente de quedas acidentais, uso e manuseio inadequado;
- O produto for, alterado, adulterado, fraudado, ajustado, corrompido, violado ou consertado por pessoa não autorizada pela Jacuzzi;
- O produto for instalado em local público que está sujeito a alta intensidade de uso terá seu prazo de garantia, complementar ao legal, reduzido para 50%;
- Peças não fabricadas pela Jacuzzi, que apresentem desgaste decorrente de uso tais como: guarnições, gaxetas, cunhas, mecanismos, anéis de vedação e outros semelhantes;
- For utilizada água de locais que apresentem impureza e substâncias agressivas que venham a comprometer ou causar o mau funcionamento do produto;
- Forem encontrados objetos estranhos no interior do produto tais como: tecidos, pedras, resíduos de construção, areia, cimento, cola e outros que venham comprometer ou causar o mau funcionamento do produto.
- For constatado falta de limpeza e higiene ou não realização dos procedimentos de manutenção indicados no Manual de Instruções;
- Decorrentes da operação do produto sem a mínima quantidade de água recomendada.

Para efeitos desta garantia, necessário se faz apresentar a Nota Fiscal de compra. Recomendamos anotar abaixo os dados que seguem, os quais se encontram na etiqueta fixada no produto.

Modelo no produto _____ Número de Série do produto _____

Número e série da Nota fiscal _____ Data de emissão da Nota fiscal _____

Nome do fornecedor _____ Entregador _____



Jacuzzi do Brasil Indústria e Comércio Ltda.
Rod. Waldomiro C. Camargo, km 53,5 - SP79
CEP 13308-900 – ITU – SP
Suporte Técnico Jacuzzi
(11) 2118-7500 – Grande São Paulo
0800-702 1432 – Demais localidades
suporte@jacuzzi.com.br
<http://www.jacuzzi.com.br>

© 2018 Jacuzzi do Brasil. Todos os direitos reservados.